

Hisense

NÁVOD PRE DIAĽKOVÝ OVLÁDAČ

Ďakujeme Vám za zakúpenie klimatizácie od firmy Hisense.
Pred prvým použitím si prosím pozorne prečítajte inštrukcie
uvedené v užívateľskom aj inštalačnom manuáli.

Slovensky

Užívateľský manuál pre diaľkový ovládač (RCH-RTY3-0)

Diaľkový ovládač	1
Ovládanie klimatizácie	
Pracovné módy	3
Zmena smeru prúdenia vzduchu	4
AI SMART	5
Airflow Follow / Avoid You	5
CLEAN (čistenie klimatizácie)	5
CLOCK (hodiny)	6
SUPER	6
TIMER (časovač)	7
QUIET (tichý mód)	7
LOCK (zamknutie)	7
ECONOMY	8
HINANO (ionizátor)	8
IFEEL	8
DIMMER (vypnutie displeja)	8
8°C HEAT (temperovanie)	8
SLEEP (spánok)	9
FRESH	9

Diaľkový ovládač

Ďiaľkový ovládač

Ďiaľkový ovládač posiela singnál do zariadenia.

- 1 **MODE**
Týmto tlačidlom sa mení pracovný mód
- 3 **FAN / LOCK**
Každým stlačením tlačidla FAN sa mení rýchlosť otáčok v 5 stupňoch, alebo na režim auto.
Stlačte toto tlačidlo na približne 5 sekúnd na zapnutie alebo vypnutie módu LOCK.
- 5 **SWING**
Táto funkcia mení vertikálne nastavenie výfukových lamiel a tým sa mení smer prúdenia
- 7 **TEMP + -**
Slúži na nastavenie teploty, časovača a hodín na ovládači.
- 9 **SLEEP / DIMMER**
Nastavenie alebo zrušenie režimu spánok
Stlačte a podržte tlačidlo DIMMER 5 sekúnd na zapnutie alebo vypnutie módu DIMMER (vypnutie)
- 11 **TIMER ON / CLOCK**
Slúži na zapnutie a nastavenie časovača.
Stlačte CLOCK na 5 sekúnd a nastavte hodiny
- 14 **FRESH / QUIET**
Slúži na nastavenie FRESH módu.
Podržaním tlačidla na 5 sekúnd nastavíte režim QUIET
- 15 **Hinano / ECONOMY**
Slúži na zapnutie a vypnutie ionizácie Hinano.
Podržaním tlačidla na 5 sekúnd nastavíte ECONOMY prevádzku.

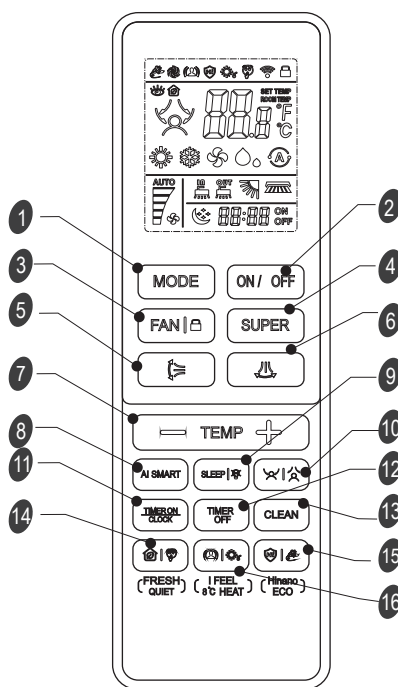

- 2 **POWER**
Stlačením tlačidla sa jednotka zapne a opätovným stlačením sa vypne.
- 4 **SUPER**
Spustí funkciu rýchleho chladenia / kúrenia. (pri rýchlom chladení je automaticky nastavená teplota 16°C a najvyššie otáčky ventilátora ; pri rýchlom kúrení je automaticky nastavená teplota na 30°C a najvyššie otáčky ventilátora.
- 6 **SWING**
Táto funkcia mení horizontálne nastavenie výfukových lamiel a tým sa mení smer prúdenia
- 8 **AI SMART**
Slúži na zapnutie prevádzkového režimu umelej inteligencie.
- 10 **Airflow Follow/Avoid You**
Zapne a vypne funkciu sledovania pohybu a fukania vzduchu na odoby, alebo vedľa
- 12 **TIMER OFF**
Slúži na vypnutie časovača
- 13 **CLEAN**
Stlačte toto tlačidlo raz na začatie vnútorného čistenia, potom sa zobrazí na displeji. Stlačte tlačidlo ešte raz na zastavenie čistenia.
Stlačte a držte toto tlačidlo aspoň 5 sekúnd na začatie vonkajšieho čistenia, potom sa objaví na displeji, stlačte a podržte aspoň 5 sekúnd na zastavenie čistenia.
- 16 **iFEEL / 8°C HEAT**
Slúži na nastavenie alebo zrušenie iFEEL módu. V móde iFEEL klimatizačná jednotka spracováva teplotu zo senzora umiestneného v ovládači nie z klimatizačnej jednotky.
Pomôcka: umiestnite ovládač tak, aby mal dobrý signál s vnútornou jednotkou.
Slúži na zapnutie alebo vypnutie módu temperovanie 8°C HEAT.

Chladenie	Odvlhčovanie	Ventilácia	Temperovanie na 8°C	Vykurovanie
Automatické otáčky ventilátora	Najvyššie otáčky ventilátora	Vysoké otáčky ventilátora	Stredné otáčky ventilátora	Nízke otáčky ventilátora
Najnižšie otáčky ventilátora	Spánok 1	Spánok 2	Spánok 3	Spánok 4
AI Smart	Quiet	Economy	Super	Nastavený čas časovača
Prenos signálu	Ifeel	Display temperature	Zamknutie	Aktuálny čas
Oko sledovania pohybu	Nastavenie fúkania na osobu	Natáčanie lamiel horizontálne	Nasávanie fúkania mimo osôb	
Čistenie vnútornej jednotky	Čistenie vonkajšej jednotky	Natáčanie lamiel vertikálne	Nasávanie čerstvého vzduchu	
Hinano ionizátor				

Poznámka: Každý mód a funkcia budú podrobnejšie vysvetlené v nasledujúcej časti.

Ďiaľkový ovládač

Ďiaľkový ovládač

◆ Vkladanie nových batérií

1. Vysunete zadný kryt v smere šípky ako je naznačené na obrázku 1.
2. Vložte nové batérie podľa obr. 3. Uistite sa, že sú batérie uložené správne vzhľadom na + pól a - pól.
3. Zasunete zadný kryt v smere šípky ako je naznačené na obr. 3.

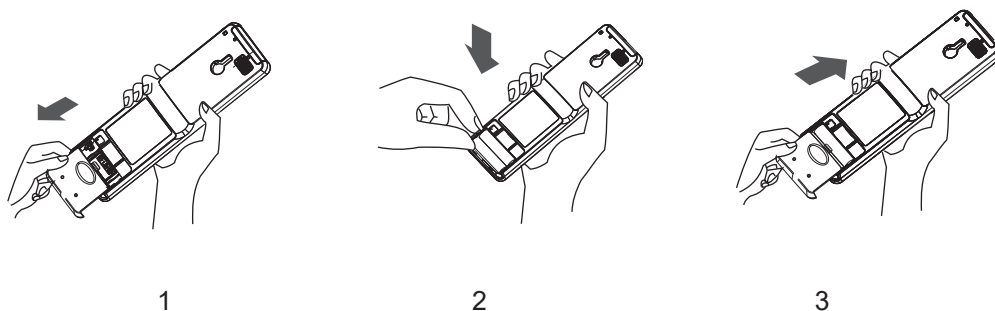

Poznámka: Použite dve LR03 AAA(1.5volt) batérie. Nepoužívajte nabíjateľné batérie. Vymenite batérie za nové rovnakého typu, keď začne displej na diaľkovom ovládači blednúť.

◆ Storage and Tips for Using the Remote Controller

Ďiaľkový ovládač môže byť uchytený na stene pomocou držiaka.

Poznámka: Držiak diaľkového ovládača je voliteľná časť.

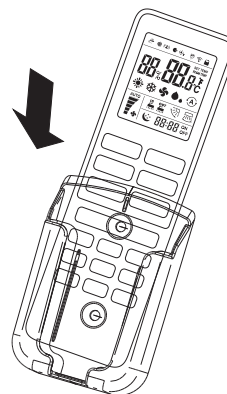
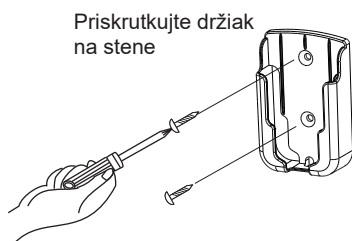

◆ Používanie

Pri ovládaní klimatizácie smerujte diaľkový ovládač na prijímač signálu vnútornej jednotky. Diaľkový ovládač bude fungovať z maximálnej vzdialenosti 7 m od vnútornej jednotky.

⚠ UPOZORNENIE

- Na zabezpečenie správneho prenosu signálu medzi ovládačom a vnútornou jednotkou, prosím dbajte na nasledovné:
- nenechávajte ovládač na priamom silnom slnečnom žiarení, alebo v blízkosti ohrievača.
 - Nesmerujte ovládač na Televízor, alebo iné zariadenie, ktoré je ovládané diaľkovým ovládačom.
 - Takisto nemusí klimatizácia reagovať na ovládač, ak tieto signál blokujú záclony, dvere, alebo iné predmety.
 - prípade, že signál klimatizácia nereaguje, tak kontaktujte dodávateľa

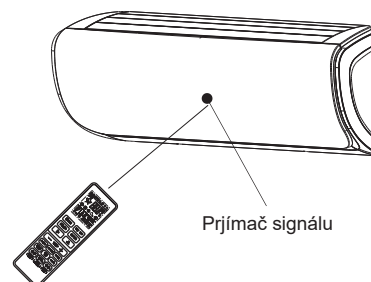

Inštrukcie

Pracovné módy

◆ Nadstavenie pracovného módu

Stláčajte tlačidlo  po jednom

Výsledok: Pracovné módy sa budú meniť v nasledovnom poradí:

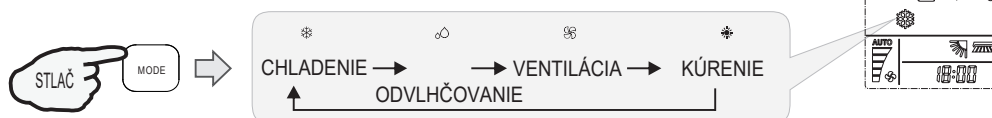

❑ **Mód KÚRENIA nie je dostupný pre klimatizácie s prevedením iba pre chladenie.**

◆ Otáčky ventilátora

Stláčajte tlačidlo  po jednom.

Výsledok: Otáčky ventilátora sa budú meniť v nasledovnom poradí:

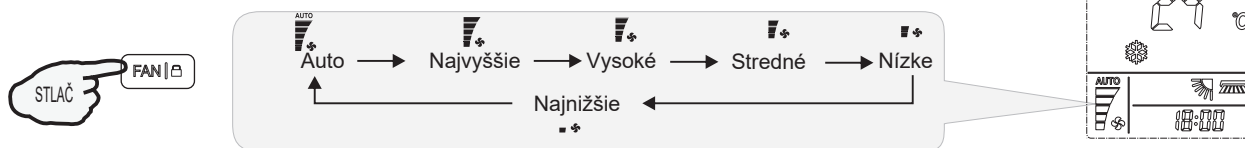

❑ **V móde "VENTILÁCIA" nie je dostupný režim otáčok "AUTO"**
V móde "ODVLHČOVANIE" je automaticky nastavený režim otáčok ventilátora "AUTO"
Tlačidlo otáčok v tomto prípade nereaguje.

◆ Regulácia teploty

Stlačte tlačidlo  raz.

Výsledok: Nastavená teplota stúpne o 1°C.

Stlačte tlačidlo  raz.

Výsledok: Nastavená teplota klesne o 1°C.



Rozsah nastaviteľných teplôt.	
* Kúrenie, chladenie	16°C~30°C
Odvlhčovanie	-3 ~ 3
Ventilácia	Nedá sa nastaviť

*Poznámka: **Mód "KÚRENIE" nie je dostupný pre klimatizácie s prevedením iba pre chladenie.**

*Poznámka: **Pri móde "ODVLHČOVANIE" sa môže teplota nastaviť o 3°C vyššie, alebo nižšie.**

◆ Spustenie

Stlačte tlačidlo 

Výsledok: Indikátor chodu klimatizácie na vnútornej jednotke začne svietiť.

SWING, SMART, CLOCK, SUPER, TIMER, QUIET, LOCK, ECONOMY, IFEEL, DIMMER, 8°C HEAT a SLEEP funkcie budú špecifikované na nasledujúcich stranách.

- ❑ **Zmena pracovného módu klimatizácie počas chodu môže niekedy chvíľu trvať. V takom prípade počkajte 3 minúty.**
- ❑ **Pri zmene pracovného módu na "KÚRENIE", môže chvíľu trvať kým sa spustí ventilátor a začne vyfukovať teplý vzduch. Počas 2-5 minút sa výmenník tepla vo vnútornej jednotke zohreje a ventilátor začne vyfukovať teplý vzduch.**
- ❑ **Počkajte 3 minúty kým reštartujete spotrebič.**

Ovládanie klimatizácie

Zmena smeru prúdenia vzduchu

Vertikálny/horizontálny smer prúdenia vzduchu je automaticky nastavený pod určitým uhlom v súlade s pracovným módom, ktorý je nastavený pri spustení klimatizácie.

Pracovný mód	Smer prúdenia vzduchu
CHLADENIE, ODVLHČOVANIE	horizontálne
*KÚRENIE, VENTILÁCIA	smerom dole

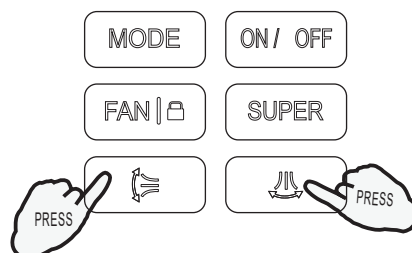

Smer prúdenia vzduchu môžete nastavovať podľa Vašich požiadavok pomocou tlačidla "↔" "↕"

◆ Ovládanie horizontálneho smeru prúdenia vzduchu (diaľkovým ovládačom)

Použite diaľkový ovládač na nastavenie požadovaného uhla prúdenia vzduchu.

Stlačte "↔" tlačidlo raz.

Výsledok: Každým stlačením sa lamela nastaví na inú polohu nasledovne:



◆ Ovládanie vertikálneho smeru prúdenia vzduchu (diaľkovým ovládačom)

Použite diaľkový ovládač na nastavenie požadovaného uhla prúdenia vzduchu.

Stlačte "↕" tlačidlo raz.

Výsledok: Každým stlačením sa lamela nastaví na inú polohu nasledovne:



POZNÁMKA: Ak nemá klimatizácia funkciu vyfukovania do 4 smerov, tak natočenie lamiel v horizontálnom smere sa dá nastaviť iba manuálne.

- A** Neotáčajte vertikálnou výfukovou lamelou manuálne, pretože môže znefunkčniť pohyb lamely. Ak sa tak stane, tak vypnite jednotku a prerušte hlavný elektrický prívod. Následne obnovte prívod. Jednotka sa reštartne.
- B** Pri režimoch CHLADENIA, alebo ODVLHČOVANIA nenechávajte vertikálnu lamelu nastavenú príliš dlho v maximálnej polohe smerom dole, aby sa predišlo kvapkaniu skondenzovanej vody.

Ovládanie klimatizácie

AI SMART mód

◆ Ako nastaviť AI SMART mód ?

Stlačte  tlačidlo.

Výsledok : Vstúpte do módu **AI SMART**.

Keď sa nachádzate v móde **AI SMART**, stlačte tlačidlá "+" a "-" na nastavenie teploty , rozsah od -3 do 3 °C .

Poznámka : Pri "SUPER" a "ECONOMY" nie je dostupné.

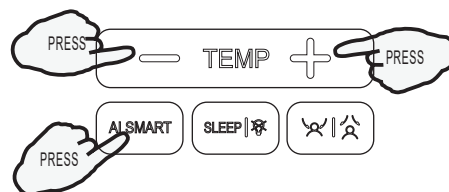

◆ Ako zrušiť AI SMART mód?

Stlačte  tlačidlo.

Výsledok : AI SMART mód bude zrušený.



Airflow Follow / Avoid You mód?

◆ Ako nastaviť Airflow Follow / Avoid You mód?

Stlačte  tlačidlo.

Výsledok : Pracovné funkcie sa zmenia v poradí nasledovne.



◆ Ako zrušiť Airflow Follow / Avoid You mód?

Stlačte AI SMART, POWER alebo SWING tlačidlá.

Výsledok : The Airflow Follow / Avoid You funkcia bude zrušená .



Mód Samočistenia klimatizácie

◆ Ako nastaviť mód samočistenia klimatizácie?

Stlačte tlačidlo "CLEAN". Na displeji sa zobrazí indikátor  , ktorý indikuje zapnutie funkcie čistenie vnútornej klimatizačnej jednotky.

Stlačte tlačidlo "CLEAN" na 5s. Na displeji sa zobrazí indikátor  , ktorý indikuje zapnutie funkcie čistenie vonkajšej klimatizačnej jednotky.

◆ Ako vypnúť mód samočistenia klimatizácie?

Mód samočistenia trvá 30 minút. Po uplynutí tohoto času sa funkcia automaticky vypne a indikátor  , alebo  zmizne.

Počas samočistenia je možné funkciu vypnúť stlačením tlačidiel: ON/OFF, AI SMART, alebo CLEAN.

Poznámky:

- CLEAN tlačidlo nefunguje počas SLEEP, alebo TIMER ON módov.
- Samočistenie vnútornej a vonkajšej jednotky sa nedá spustiť súčasne.
- Počas Samočistenia sa nefungujú ostatné tlačidlá, okrem: ON/OFF, CLEAN, CLEAN.

Ovládanie klimatizácie

CLOCK

◆ Ako nastaviť hodiny?

1. Stlačte tlačidlo  a podržte ho stlačené asi 3 s.

Výsledok: Čas na LCD displeji začne blikať.

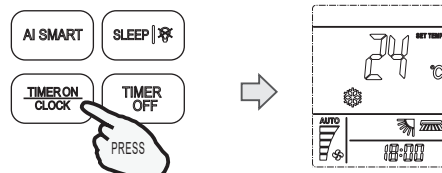

2. Stlačte tlačidlo + , alebo -

Výsledok: Čas sa začne meniť po minútach.

Podržaním tlačidla asi 1,5 s sa začne čas meniť po 10 min.

Podržaním tlačidla ešte dlhšie sa začne čas meniť po 1 h.

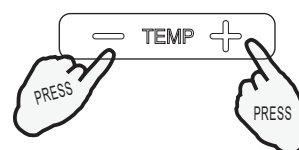

3. Znovu stlačte tlačidlo  na asi 5 s.

Výsledok: Hodiny sú nastavené.

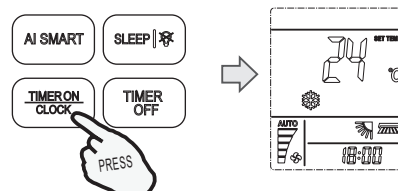

SUPER

SUPER mód spustí rýchle chladenie, alebo vykurovanie.

SUPER mód môže byť spustený, keď je zariadenie zapnuté, ale aj keď je vypnuté.

Pri režime **SUPER** je možné nastaviť smer prúdenia vzduchu a časovač.

◆ Ako nastaviť **SUPER** mód?

Stlačte tlačidlo  pri režime chladenia

Výsledok: Otáčky ventilátora sa nastaví na najvyššie a teplota sa nastaví automaticky na 16°C.

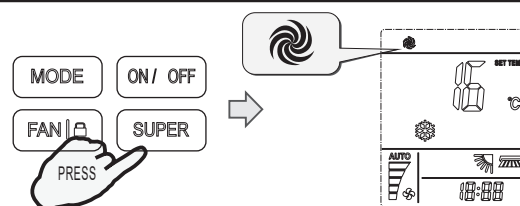

Stlačte tlačidlo  pri režime kúrenia

Výsledok: Otáčky ventilátora sa nastaví na najvyššie a teplota sa nastaví automaticky na 30°C.

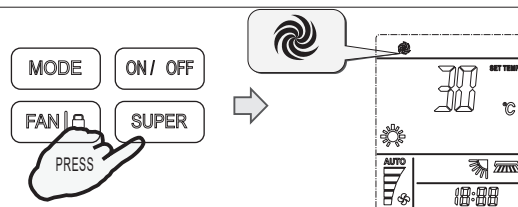

◆ Ako zrušiť **SUPER** mód?

Stlač **SUPER**, **MODE**, **FAN**, **ON/OFF**, **SLEEP** or tlačidlo **NADSTAVENIA TEPLoty**

Výsledok: **SUPER** mód sa zruší a displej sa vráti do pôvodného stavu.

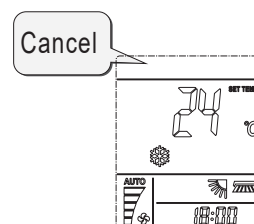

Poznámka: Tlačítko **SMART** nie je funkčné pri **SUPER** móde.

ECONOMY tlačidlo je neefektívne vo funkcii **SUPER**.

Ak režim SMART nevypnete niektorým zo spomínaných tlačidiel na ovládači, tak bude automaticky vypnutý po 15 minútach.

Ovládanie klimatizácie

Časovač

Je výhodné si nastaviť časovač ak napr. odchádzate a chcete sa vrátiť do miestnosti s príjemnou teplotou. Časovač sa nastavuje s tlačidlom **TIMER ON/CLOCK** a **TIMER OFF**.

◆ Ako nastaviť ČASOVAČ?

1. Stlačte tlačidlo



Výsledok: Na displeji začne svietiť "ON 12:00".

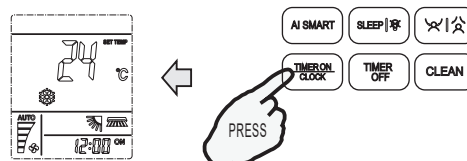

2. Stlačte tlačidlo + , alebo -

Výsledok: Čas sa začne meniť po minútach

Podržaním tlačidla asi 1,5 s sa začne čas meniť po 10 min.

Podržaním tlačidla ešte dlhšie sa začne sa čas meniť po 1 h.

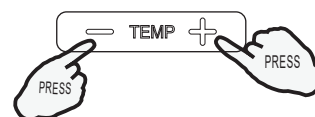

3. Ak si zvolíte požadovaný čas zapnutia klimatizácie, tak stlačte **TIMER ON** a potvrdíte tento čas na displeji.

Výsledok: Pri potvrdení môžete počuť "pípnutie".

"ON" prestane blikať.

Indikátor ČASOVAČA na vnútornej jednotke začne svietiť.



4. Po nastavení ČASOVAČA zostane na displeji zobrazený tento čas na asi 5 s a potom sa zmení na hodiny.

◆ Ako vypnúť ČASOVAČ?

Stlačte tlačidlo



Výsledok: Môžete počuť "pípnutie" a indikátor na vonkajšej jednotke sa vypne. ČASOVAČ bol zrušený.

Poznámka: Rovnakým postupom nastavíte ČASOVAČ NA VYPNUTIE, ktorý vám zabezpečí automatické vypnutie klimatizácie. Použite tlačidlo **TIMER OFF**.

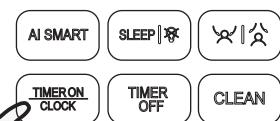

QUIET mód

V tejto funkcii bude klimatizácia pracovať pri nízkej hlasitosti, kvôli nízkej frekvencii kompresora a nízkych otáčkach ventilátor. Táto funkcia je dostupná len pre vnútorné zariadenia.

Poznámka : Stlačením QUIET.MODE.FAN SPEED.SMART.SUPER

alebo ON/OFF tlačidiel sa vypne

QUIET mód.

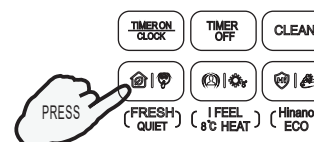

LOCK mód

Stlačte tlačidlo aspoň na 5 sekúnd na začatie LOCK funkcie. LOCK indikátor sa zobrazí na displeji.

Stlačte tlačidlo aspoň na 5 sekúnd na zastavenie funkcie LOCK. LOCK indikátor zmizne z displeja.

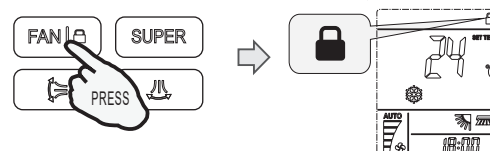

Ovládanie klimatizácie

ECONOMY

V tomto móde bude klimatizácia pracovať pri najnižšej spotrebe energie.

- ✓ ECONOMY funkcia je neefektívna vo funkciách SUPER a AI SMART
- ✓ Stlačte ON/OFF, MODE, TEMP +, TEMP -, FAN SPEED, SLEEP, QUIET alebo ECONOMY tlačidlo na zrušenie ECONOMY módu.

HINANO ionizátor

Stlačte . Funkcia Hinano sa zapne a na displeji sa zobrazí "Hi". Opätovným stlačením sa vypne.

- ✓ Keď sa jednotka vypne, tak sa vypne aj funkcia Hi nano a indikátor "Hi" zmizne z displeja.

iFEEL

Klimatizácia môže využívať aj teplotný senzor na ovládači. Meria teplotu v okolí a údaj o teplote posiela do vnútornej jednotky. Klimatizácia reaguje na tento údaj a zabezpečuje maximálny komfort.

◆ Ako nastaviť iFEEL funkciu?

Stlačte tlačidlo iFEEL raz.

Výsledok: Signál sa zobrazí na displeji a funkcia iFEEL sa zapne.

Poznámka: Predvolené nastavenie iFEEL je neaktívne.

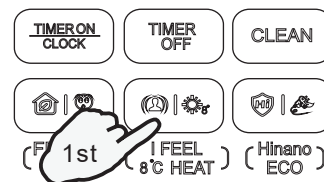

◆ Ako zrušiť iFEEL funkciu?

Stlačte tlačidlo iFEEL ešte raz.

Výsledok: Funkcia iFEEL sa vypne.

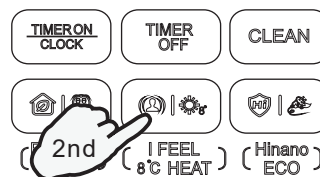

Dimmer

◆ Ako používať funkciu DIMMER ?

Stlačte tlačidlo  na 5 sekúnd vypnete všetky displeje na vnútornej jednotke.

Poznámka: Opätovné zapnutie displejov je možné stlačením akéhokoľvek tlačidla.

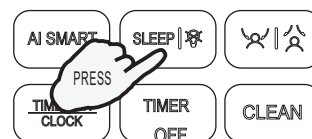

8° HEAT

◆ Ako nastaviť 8°HEAT mód?

Stlačte 8°C HEAT tlačidlo pri funkcii ohrevanie.

Vo funkcii 8°C HEAT sú otáčky ventilátora nastavené automaticky na režim "AUTO".

Funkcia 8°C HEAT sa zapne po stlačení 8°C HEAT tlačidla pri funkcii ohrevanie.

Po stlačení ktorýchkoľvek tlačidiel okrem iFEEL, TIMER ON, TIMER OFF, CLOCK, SWING a Airflow Follow / Avoid you, môžete vypnúť 8°C HEAT mód a značka  zmizne z displeja.

Funkcia HEATING bude zrušená.

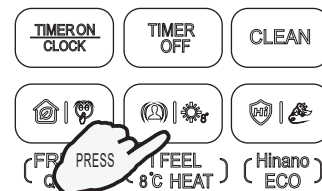

Note:

Vo funkcii 8°C HEATING je teplota prednastavená na 8°C.

8°C HEATING mód môže byť použitý len vtedy, keď klimatizácia funguje v režime ohrevania.

Ovládanie klimatizácie

SLEEP

SLEEP funkcia môže byť nastavená pre **CHLADENIE**, **KÚRENIE** a **ODVLHČOVANIE**.

Táto funkcia Vám zabezpečí príjemné prostredie pre spánok.

- SLEEP funkcia sa vypne automaticky po 8 hodinách.
- Otáčky ventilátora sa automaticky nastaví na najnižší stupeň. Pre ešte tichšiu prevádzku stlačte tlačidlo QUIET.

◆ Ako nastaviť funkciu SLEEP?

Stláčajte tlačidlo  po jednom.

Výsledok: Pracovné módy sa budú meniť v nasledovnom poradí:



Funkcia SLEEP 1:

- Chladiaci mód: nastavte požadovanú teplotu. Po dvoch hodinách teplota stúpne o 2 °C a ustáli sa.
- Vykurovací mód: nastavte požadovanú teplotu. Po dvoch hodinách teplota klesne o 2 °C a ustáli sa.

Funkcia SLEEP 2:

- Chladiaci mód: nastavte požadovanú teplotu. Po dvoch hodinách teplota stúpne o 2 °C, po ďalších 6 hodinách teplota postupne klesne o 1°C, následne po jednej hodine klesne o ešte 1°C a dostane sa na pôvodne nastavenú teplotu.
- Vykurovací mód: nastavte požadovanú teplotu. Po dvoch hodinách teplota klesne o 2 °C, po ďalších 6 hodinách teplota postupne stúpne o 1°C, následne po jednej hodine stúpne o ešte 1°C a dostane sa na pôvodne nastavenú teplotu.

Funkcia SLEEP 3:

- Chladiaci mód: nastavte požadovanú teplotu. Po dvoch hodinách teplota stúpne o 1 °C, po hodine stúpne o 2°C. Po ďalších 6 hodinách teplota postupne klesne o 2°C, následne po jednej hodine klesne o ešte 1°C a dostane sa na pôvodne nastavenú teplotu.

Vykurovací mód: nastavte požadovanú teplotu. Po dvoch hodinách teplota klesne o 1 °C, po

- hodine klesne o 2°C. Po ďalších 6 hodinách teplota postupne stúpne o 2°C, následne po jednej hodine stúpne o ešte 1°C a dostane sa na pôvodne nastavenú teplotu.

Funkcia SLEEP 4:

- Nastavená teplota zostane ustálená.

Poznámka:

Na zrušenie funkcie SLEEP stlačte niektoré z tlačidiel: SUPER, SMART, MODE, ON/OFF, FAN SPEED.

Poznámka:

4 krát stlačte tlačidlo SLEEP až kým nezmizne z displeja symbol mesiaca, alebo zvolte funkciu ako SUPER, SMART alebo FAN SPEED.

FRESH

◆ Ako nastaviť režim FRESH?

Stlačte tlačidlá FRESH. Na displeji sa objaví vysielací signál, spustí sa funkcia FRESH.

Zapnite spotrebič v režime AI SMART alebo stlačte Tlačidlo AI SMART tiež môže spustiť režim Fresh.



◆ Ako vypnúť funkciu FRESH? Stlačte MODE, ON/OFF, FRESH

