

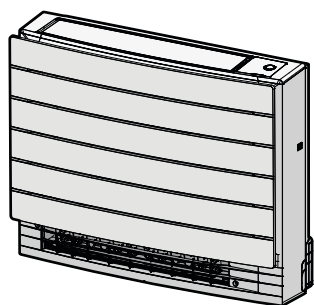

Používateľská referenčná príručka
Klimatizačné zariadenia systému Split



CVXM20A2V1B
CVXM20A3V1B
FVXM25A2V1B
FVXM35A2V1B
FVXM50A2V1B
FVXM25A3V1B
FVXM35A3V1B
FVXM50A3V1B

Obsah

1	O dokumentácii	4
1.1	Informácie o dokumente	4
2	Všeobecné bezpečnostné opatrenia	5
2.1	O dokumentácii	5
2.1.1	Význam varovaní a symbolov	5
3	Bezpečnostné pokyny používateľa	7
3.1	Všeobecne	7
3.2	Pokyny pre bezpečnú prevádzku	8
4	O systéme	12
4.1	Vnútorňá jednotka	12
4.1.1	Kontrolka oko Daikin	13
4.2	O používateľskom rozhraní	13
4.2.1	Komponenty: Bezdrôtové diaľkové ovládanie	14
4.2.2	Stav: LCD bezdrôtového diaľkového ovládania	15
4.2.3	Prevádzka bezdrôtového diaľkového ovládania	16
5	Pred spustením do prevádzky	17
5.1	Prehľad: Pred spustením do prevádzky	17
5.2	Zapnutie elektrického napájania	17
5.3	Vloženie batérií	17
5.4	Montáž bezdrôtového diaľkového ovládania do držiaka	18
5.5	Nastavenie hodín	18
5.5.1	Nastavenie hodín	18
5.6	Jas displeja vnútornej jednotky	19
5.6.1	Nastavenie jasu displeja vnútornej jednotky	19
6	Prevádzka	20
6.1	Rozsah prevádzky	20
6.2	Kedy použiť určité funkcie	20
6.3	Režim prevádzky a menovitá hodnota teploty	22
6.3.1	Spustenie/zastavenie režimu prevádzky a nastavenie teploty	23
6.4	Prietok vzduchu	23
6.4.1	Nastavenie rýchlosti prúdenia vzduchu	24
6.5	Smer prúdenia vzduchu	24
6.5.1	Nastavenie zvislého smeru prúdenia vzduchu	25
6.5.2	Nastavenie žalúzií (zvislé klapky)	25
6.6	Výber výstupu vzduchu	25
6.6.1	Nastavenie automatického výberu vzduchu alebo iba horného výstupu vzduchu	26
6.7	Režim prevádzky podlahové vykurovanie	27
6.7.1	Spustenie / zastavenie režimu prevádzky podlahové vykurovanie	27
6.8	Režim prevádzky Výkonný a Vykurovanie plus	28
6.8.1	Režim prevádzky na vyšší výkon Powerful	28
6.8.2	Režim prevádzky Vykurovanie plus	28
6.8.3	Spustenie / zastavenie režimu prevádzky Výkonný a Vykurovanie plus	29
6.9	Režim hospodárnej prevádzky Econo a pokojnej prevádzky vonkajšej jednotky	29
6.9.1	Režim hospodárnej prevádzky Econo	29
6.9.2	Režim pokojnej prevádzky vonkajšej jednotky	30
6.9.3	Spustenie alebo zastavenie režimu hospodárnej prevádzky Econo a pokojnej prevádzky vonkajšej jednotky	30
6.10	Režim prevádzky Flash Streamer (čistenie vzduchu)	31
6.10.1	Spustenie/zastavenie režimu prevádzky Flash streamer (čistenie vzduchu)	31
6.11	Režim prevádzky Zap./Vyp. časovača	31
6.11.1	Nastavenie časovača OFF/ON 24 hodinových hodín	32
6.11.2	Nastavenie časovača OFF/ON odpočítavania 12 hodín	33
6.12	Režim prevádzky Týždenný časovač	34
6.12.1	Nastavenie režimu prevádzky Weekly timer	35
6.12.2	Kopírovanie rezervácie	36
6.12.3	Potvrdenie rezervácie	37
6.12.4	Deaktivácia a opätovná aktivácia režimu prevádzky Weekly timer	37
6.12.5	Vymazanie rezervácií	37
6.13	Bezdrôtové spojenie LAN	38
6.13.1	Predbežné opatrenia pri použití bezdrôtovej LAN	38
6.13.2	Inštalácia aplikácie Residential Controller spoločnosti Daikin	39

6.13.3	Nastavenie bezdrôtového pripojenia.....	39
6.14	O multisystéme	42
6.14.1	Nastavenie prioritnej miestnosti.....	42
6.14.2	Režim tichého chodu v noci Night quiet	44
6.14.3	Zablokovanie režimu klimatizácia/vykurovanie v systéme Multi	44
7	Úsporná a optimálna prevádzka	45
8	Údržba a servis	47
8.1	Prehľad: údržba a servis.....	47
8.2	Čistenie vnútornej jednotky a bezdrôtového diaľkového ovládania	48
8.3	Čistenie čelného panelu.....	49
8.4	O vzduchových filtroch	50
8.5	Odstránenie filtrov.....	50
8.6	Postup čistenia vzduchového filtra.....	50
8.7	Čistenie titáno-apatitového deodorizačného filtra	51
8.8	Výmena titáno-apatitového deodorizačného filtra.....	51
8.9	Opätovná inštalácia filtrov	52
8.10	Opätovná inštalácia čelného panelu	52
8.11	Dodržiavanie zásad pred dlhším odstavením	53
9	Odstraňovanie problémov	54
9.1	Odstraňovanie problémov bezdrôtového pripojenia LAN	56
9.2	Symptómy, ktoré NIE sú poruchami systému	57
9.2.1	Symptóm: Teplota prúdu vzduchu NIE je počas režimu prevádzky Vykurovanie plus dostatočne vysoká..	57
9.2.2	Symptóm: Je počuť zvuk ako prúd vody	57
9.2.3	Symptóm: Je počuť zvuk fúkania.....	57
9.2.4	Symptóm: Je počuť zvuk klepania	57
9.2.5	Symptóm: Je počuť zvuk pískania	57
9.2.6	Symptóm: Je počuť zvuk cvakania počas prevádzky alebo nečinnosti.....	58
9.2.7	Symptóm: Je počuť zvuk klepania	58
9.2.8	Symptóm: Z jednotky vychádza biela hmla (vnútorná jednotka).....	58
9.2.9	Symptóm: Jednotky môžu vydávať zápach	58
9.2.10	Symptóm: Vonkajší ventilátor sa otáča v dobe, keď klimatizačné zariadenie nie je v prevádzke	58
9.2.11	Symptóm: Otáčky ventilátora NEKOREŠPONDUJÚ s nastavenou hodnotou	58
9.3	Problémy riešenia na základe chybových kódov.....	58
10	Likvidácia	61
11	Slovník	62

1 O dokumentácii

1.1 Informácie o dokumente

Ďakujeme vám za nákup tohto produktu. Pokyny:

- Dokumentáciu si uchovajte pre budúcu referenciu.

Cieľoví používatelia

Koncoví používatelia



INFORMÁCIE

Toto zariadenie je určené pre odborníkov alebo vyškolených používateľov v obchodoch, v odvetví svietidiel a na farmách, prípadne pre začiatočníkov na komerčné a domáce používanie.

Dokumentácia

Tento dokument je súčasťou dokumentácie. Celá dokumentácia zahŕňa tieto dokumenty:

- **Všeobecné bezpečnostné opatrenia:**
 - Bezpečnostné pokyny, ktoré si musíte prečítať pred používaním systému
 - Formát: Papier (v balení vnútornej jednotky)
- **Návod na obsluhu:**
 - Rýchly návod na základné používanie
 - Formát: Papier (v balení vnútornej jednotky)
- **Používateľská referenčná príručka:**
 - Podrobné pokyny a informácie o základnom a rozšírenom používaní
 - Formát: Digitálne súbory na stránke <http://www.daikineurope.com/support-and-manuals/product-information/>

Najnovšie revízie dodanej dokumentácie môžu byť k dispozícii na regionálnej webovej lokalite spoločnosti Daikin alebo vám ich poskytne inštalatér.

Jazykom pôvodnej dokumentácie je angličtina. Všetky ostatné jazyky sú preklady.

2 Všeobecné bezpečnostné opatrenia

2.1 O dokumentácii

- Jazykom pôvodnej dokumentácie je angličtina. Všetky ostatné jazyky sú preklady.
- Opatrenia opísané v tomto dokumente sa týkajú veľmi dôležitých tém. Dôsledne ich dodržiavajte.
- Inštaláciu systému a všetky činnosti popísané v návode na inštaláciu a v referenčnej príručke inštalátora MUSÍ vykonať autorizovaný inštalatér.

2.1.1 Význam varovaní a symbolov



NEBEZPEČENSTVO

Označuje situáciu, ktorá môže viesť k úmrtiu alebo vážnemu zraneniu.



NEBEZPEČENSTVO: RIZIKO USMRTENIA ELEKTRICKÝM PRÚDOM

Označuje situáciu, ktorá môže viesť k usmrteniu elektrickým prúdom.



NEBEZPEČENSTVO: RIZIKO POPÁLENIA/OBARENIA

Označuje situáciu, ktorá by mohla viesť k popáleniu/obareniu v dôsledku extrémne vysokých alebo nízkych teplôt.



NEBEZPEČENSTVO: RIZIKO VÝBUCHU

Označuje situáciu, ktorá by mohla viesť k výbuchu.



VAROVANIE

Označuje situáciu, ktorá by mohla viesť k úmrtiu alebo vážnemu zraneniu.



VAROVANIE: HORĽAVÝ MATERIÁL



UPOZORNENIE

Označuje situáciu, ktorá by mohla viesť k menšiemu alebo menej vážnemu zraneniu.



POZNÁMKA

Označuje situáciu, ktorá by mohla viesť k poškodeniu vybavenia alebo majetku.





INFORMÁCIE



Označuje užitočné tipy alebo doplňujúce informácie.

Symbole používané na jednotke:

Symbol	Vysvetlenie
	Pred inštaláciou si prečítajte návod na inštaláciu a obsluhu a hárok s pokynmi na zapojenie.

Symbol	Vysvetlenie
	Pred vykonaním údržby a servisu si prečítajte servisnú príručku.
	Ďalšie informácie nájdete v referenčnej príručke inštalátora a používateľskej referenčnej príručke.
	Jednotka obsahuje otáčajúce časti. Pri vykonávaní servisu a kontroly jednotky postupujte opatrne.

Symbole používané v dokumentácii:

Symbol	Vysvetlenie
	Označuje názov obrázka alebo referenciu naň. Príklad: "▲Názov obrázka 1–3" znamená "obrázok 3 v kapitole 1".
	Označuje názov tabuľky alebo referenciu na ňu. Príklad: "■Názov tabuľky 1–3" znamená "tabuľku 3 v kapitole 1".

3 Bezpečnostné pokyny používateľa

Vždy dodržiavajte nasledujúce bezpečnostné pokyny a predpisy.

3.1 Všeobecne



VAROVANIE

Ak si NIE ste istí, ako jednotku používať, obráťte sa na svojho inštalatéra.



VAROVANIE

Tento spotrebič môžu používať deti od 8 rokov a osoby s obmedzenými fyzickými, zmyslovými alebo mentálnymi schopnosťami alebo nedostatkom skúseností a znalostí s výnimkou prípadov, keď sú pod dozorom alebo dostávajú pokyny týkajúce sa používania spotrebiča od osoby, ktorá je zodpovedná za ich bezpečnosť.

Deti sa NESMÚ hrať so spotrebičom.

Deti NESMÚ čistiť ani robiť údržbu spotrebiča bez dozoru.



VAROVANIE

Ak chcete predísť zásahu elektrickým prúdom alebo požiaru:

- Jednotku NEVYPLACHUJTE.
- Jednotku NEPOUŽÍVAJTE mokrými rukami.
- Na jednotku NEKLAĎTE žiadne predmety naplnené vodou.



UPOZORNENIE

- Na hornú časť jednotky NEKLAĎTE žiadne predmety ani zariadenia.
- NEVYLIEZAJTE, NESADAJTE a ani NESTÚPAJTE na jednotku.

- Jednotky sú označené týmto symbolom:



To znamená, že elektrické a elektronické produkty NIE je možné likvidovať s netriedeným odpadom z domácností. Systém sa NEPOKÚŠAJTE demontovať sami. Demontáž systému, likvidáciu chladiacej zmesi, oleja a ostatných častí zariadenia MUSÍ vykonávať len kvalifikovaný inštalatér a MUSÍ prebiehať v súlade s platnými právnymi predpismi.

Jednotky je NUTNÉ likvidovať v špeciálnych zariadeniach na spracovanie odpadu, čím je možné dosiahnuť jeho opätovné využitie, recykláciu a obnovu. Tým, že zabezpečíte, aby tento výrobok bol správne likvidovaný do odpadu, napomôžete zabrániť prípadným negatívnym vplyvom na životné prostredie a ľudské zdravie. Ďalšie informácie vám poskytne váš inštalatér alebo miestny úrad.

- Batérie sú označené týmto symbolom:



To znamená, že batérie NIE je možné likvidovať s netriedeným odpadom z domácností. Ak je pod týmto symbolom vytlačená chemická značka, znamená to, že batéria obsahuje ťažký kov nad určitú úroveň koncentrácie.

Možné chemické symboly sú: Pb: olovo (>0,004%).

Staré batérie sa MUSIA likvidovať v špeciálnych zariadeniach na spracovanie odpadu, čím je možné dosiahnuť ich opätovné využitie. Zabezpečením správnej likvidácie starých batérií pomôžete zabrániť prípadným negatívnym vplyvom na životné prostredie a ľudské zdravie.

3.2 Pokyny pre bezpečnú prevádzku



VAROVANIE: MIERNE HORĽAVÝ MATERIÁL

Chladivo vo vnútri tejto jednotky je stredne horľavé.



UPOZORNENIE

Vnútrotná jednotka obsahuje rádiové zariadenie, minimálna vzdialenosť medzi žiariacou súčasťou zariadenia a používateľom je 30 cm.



UPOZORNENIE

Do vstupu alebo výstupu vzduchu NEVKLADAJTE prsty, tyčky alebo iné predmety. Keďže sa ventilátor otáča veľkou rýchlosťou, mohol by spôsobiť úraz.

**VAROVANIE**

- Jednotku sami nemodifikujte, nedemontujte, neodstraňujte, opätovne neinštalujte alebo neopravujte, keďže demontáž alebo inštalácia môže spôsobiť zasiahnutie elektrickým prúdom alebo vznik požiaru. Skontaktujte sa s vaším predajcom.
- V prípade náhodných únikov chladiva sa presvedčte, že v blízkosti nie je otvorený plameň. Samotné chladivo je celkom bezpečné, netoxické a slabo horľavé, ale pri náhodnom úniku do miestnosti vytvára toxický plyn tam, kde je prítomný horľavý vzduch z ventilátorov ohrievačov, plynových varičov atď. Vždy nechajte potvrdiť kvalifikovaným servisným personálom, že pred obnovením prevádzky bolo miesto úniku opravené.

**UPOZORNENIE**

- Na nastavovanie uhla klapky VŽDY používajte používateľské rozhranie (napr. bezdrôtové diaľkové ovládanie). Ak sa klapka sklápa a pohybujete s ňou násilne rukou, mechanizmus sa poškodí.
- Pri nastavovaní žalúzií postupujte opatrne. Vo vnútri výstupu vzduchu sa ventilátor otáča vysokými otáčkami.

**UPOZORNENIE**

NIKDY nevystavujte malé deti, rastliny alebo zvieratá priamemu prúdeniu vzduchu.

**VAROVANIE**

NEUMIESTŇUJTE predmety pod vnútornú ani vonkajšiu jednotku, ktorá môže zvlhnúť. V opačnom prípade môže kondenzácia na jednotke alebo potrubí s chladivom, znečistený vzduchový filter alebo upchatie odtoku spôsobiť kvapkanie a predmety pod jednotkou sa môžu znečistiť alebo poškodiť.

**VAROVANIE**

V blízkosti klimatizačného zariadenia NEUMIESTŇUJTE horľavé fľaše sprejov a NEPOUŽÍVAJTE ich v blízkosti jednotky. Ak by ste tak urobili, môže to mať za následok vznik požiaru.



UPOZORNENIE

Pri použití dezinfekčného insekticídu v miestnosti systém **NEPOUŽÍVAJTE**. Toto by mohlo spôsobiť rozptýlenie chemických látok v jednotke, čo by malo za následok ohrozenie zdravia tých osôb, ktoré sú alergické voči chemickým látkam.



VAROVANIE

- Chladivo vo vnútri jednotky je stredne horľavé, ale v normálnom prípade **NEUNIKÁ**. Ak chladivo uniká vo vnútri miestnosti a prichádza do kontaktu s plameňom horáka, ohrievačom alebo varičom, môže to mať za následok vznik požiaru a/alebo tvorbu škodlivého plynu.
- Vypnite všetky spaľovacie vykurovacie zariadenia, miestnosť vyvetrajte a skontaktujte sa s predajcom, u ktorého ste jednotku kúpili.
- Jednotku **NEPOUŽÍVAJTE**, kým servisná osoba nepotvrdí ukončenie opravy časti, kde uniká chladivo.



VAROVANIE

- **NEPREPICHUJTE** a ani nespáľujte diely cyklu chladiva.
- **NEPOUŽÍVAJTE** iné prostriedky na čistenie alebo na zrýchlenie procesu odmrazovania než tie, ktoré odporúča výrobca.
- Uvedomte si, že chladivo vo vnútri systému je bez zápachu.



VAROVANIE

Spotrebič musí byť skladovaný v miestnosti bez neustále pracujúcich zdrojov zapálenia (napr.: otvorený plameň, fungujúci plynový spotrebič alebo elektrický ohrievač).



NEBEZPEČENSTVO: RIZIKO USMRTENIA ELEKTRICKÝM PRÚDOM

Pri čistení klimatizácie alebo vzduchového filtra bezpodmienečne ukončíte prevádzku a **VYPNITE** hlavný vypínač. Inak môže dôjsť k zasiahnutiu elektrickým prúdom alebo zraneniu.

**VAROVANIE**

Ak chcete predísť zásahu elektrickým prúdom alebo požiaru:

- Jednotku NEVYPLACHUJTE.
- Jednotku NEPOUŽÍVAJTE mokrými rukami.
- Na jednotku NEKLAĎTE žiadne predmety naplnené vodou.

**UPOZORNENIE**

Po dlhšom používaní skontrolujte podložky jednotky a jej inštalácie, či nie sú poškodené. Keď sú poškodené, jednotka by mohla spadnúť a spôsobiť úraz.

**VAROVANIE**

Nesprávne čistiace prostriedky alebo postup čistenia môžu spôsobiť poškodenie plastových komponentov alebo únik vody. Rozstrekovaný čistiaci prostriedok na elektrické komponenty, ako sú motory, môže spôsobiť poruchu, dym alebo zapálenie.

**NEBEZPEČENSTVO: RIZIKO USMRTENIA ELEKTRICKÝM PRÚDOM**

Pred čistením jednotky ju vypnite. VYPNITE tiež istič alebo vytiahnite napájací kábel zo zásuvky. Inak môže dôjsť k zasiahnutiu elektrickým prúdom alebo zraneniu.

**VAROVANIE**

Vnútornú jednotku NENECHÁVAJTE vlhkú. **Možný výsledok:** Zásah elektrickým prúdom alebo vznik požiaru.

**UPOZORNENIE**

Pri otváraní a manipulácii s predným panelom buďte opatrní; ostrý okraj predného panela môže spôsobiť zranenie.

**VAROVANIE**

Ak dôjde k niečomu nezvyčajnému (je cítiť zápach po horení atď.), zastavte prevádzku jednotky a VYPNITE elektrické napájanie.

Ponechanie jednotky v prevádzke za takých okolností môže spôsobiť poruchu, zasiahnutie elektrickým prúdom alebo vznik požiaru. Skontaktujte sa s vaším predajcom.

4 O systéme



VAROVANIE: MIERNE HORĽAVÝ MATERIÁL

Chladivo vo vnútri tejto jednotky je stredne horľavé.



UPOZORNENIE

Vnútoraná jednotka obsahuje rádiové zariadenie, minimálna vzdialenosť medzi žiariacou súčasťou zariadenia a používateľom je 30 cm.



POZNÁMKA

Systém **NEPOUŽÍVAJTE** na iné účely. Aby nedochádzalo k zhoršeniu kvality daných predmetov, **NEPOUŽÍVAJTE** jednotku na chladenie presných nástrojov, potravín, rastlín, zvierat a ani umeleckých diel.

4.1 Vnútoraná jednotka



UPOZORNENIE

Do vstupu alebo výstupu vzduchu **NEVKLADAJTE** prsty, tyčky alebo iné predmety. Keďže sa ventilátor otáča veľkou rýchlosťou, mohol by spôsobiť úraz.



INFORMÁCIE

Hladina tlaku zvuku je menšia ako 70 dBA.



VAROVANIE

- Jednotku sami nemodifikujte, nedemontujte, neodstraňujte, opätovne neinštalujte alebo neopravujte, keďže demontáž alebo inštalácia môže spôsobiť zasiahnutie elektrickým prúdom alebo vznik požiaru. Skontaktujte sa s vaším predajcom.
- V prípade náhodných únikov chladiva sa presvedčte, že v blízkosti nie je otvorený plameň. Samotné chladivo je celkom bezpečné, netoxické a slabo horľavé, ale pri náhodnom úniku do miestnosti vytvára toxický plyn tam, kde je prítomný horľavý vzduch z ventilátorov ohrievačov, plynových varičov atď. Vždy nechajte potvrdiť kvalifikovaným servisným personálom, že pred obnovením prevádzky bolo miesto úniku opravené.

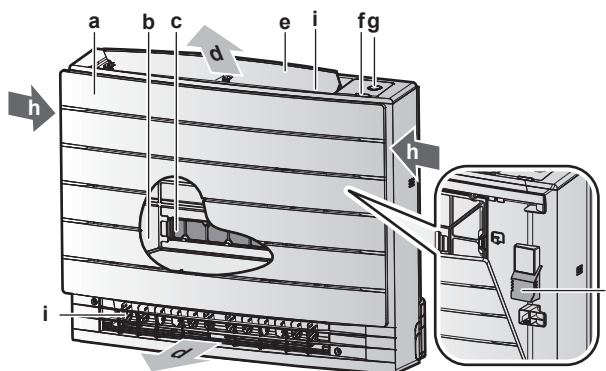

- a Predný panel
- b Vzduchový filter
- c 2× titánio-apatitový deodorizačný filter
- d Odvod vzduchu
- e Klapka (vodorovná lamela)

- f** Prijímač infračerveného signálu pre bezdrôtové diaľkové ovládanie
- g** Tlačidlo ON/OFF, oko Daikin a kontrolka časovača
- h** Prívod vzduchu
- i** Žalúzie (zvislé lamely)
- j** Snímač izbovej teploty

Tlačidlo ZAP/VYP (ON/OFF)

Ak chýba používateľské rozhranie (napr. bezdrôtové diaľkové ovládanie), na spustenie/zastavenie prevádzky môžete použiť tlačidlo ON/OFF (ZAP./VYP.) na vnútornej jednotke. Ak sa prevádzka spustí použitím tohto tlačidla, použijú sa nasledovné nastavenia:

- Režim prevádzky = Automatika
- Nastavenie teploty = 25°C
- Rýchlosť prúdenia vzduchu = Automatika

4.1.1 Kontrolka oko Daikin

Farba kontrolky oko Daikin sa mení podľa režimu prevádzky.

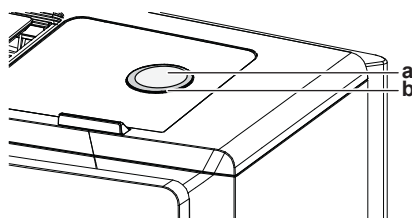

- a** Tlačidlo ON/OFF
- b** Oko Daikin

Prevádzka	Farba oka Daikin
Automatika	Červená/modrá
Sušenie	Zelená
Klimatizácia	Modrá
Vykurovanie	Červená
Len ventilátor	Biela
Režim prevádzky Časovač	Oranžová ^(a)

^(a) Ak bol nastavený režim prevádzky s časovačom OFF/ON alebo Týždenný časovač, okolo Daikin sa pravidelne prepína na oranžovú. Ak svieti oranžovou farbou asi 10 sekúnd, prepne sa na farbu režimu prevádzky na 3 minúty. **Príklad:** Ak je časovač nastavený počas režimu prevádzky klimatizácia, oko Daikin bude pravidelne svietiť oranžovo na 10 sekúnd a potom sa prepne na modré na 3 minúty.

4.2 O používateľskom rozhraní

Bezdrôtové diaľkové ovládanie



INFORMÁCIE

Vnútna jednotka je dodávaná s bezdrôtovým diaľkovým ovládaním ako používateľským rozhraním. Tento návod popisuje iba prevádzku s týmto používateľským rozhraním. Ak je pripojené ďalšie používateľské rozhranie, pozrite si návod na prevádzku pripojeného používateľského rozhrania.

- **Priame slnečné svetlo.** Bezdrôtové diaľkové ovládanie NEVYSTAVUJTE priamemu slnečnému žiareniu.

- **Prach.** Prach na vysielači alebo prijímači signálu zníži ich citlivosť. Prach utrite jemnou utierkou.
- **Elektrické žiarivky.** Signálová komunikácia môže byť narušená žiarivkami so štartérom umiestnenými v miestnosti. V tomto prípade sa skontaktujte s vaším inštalatérom.
- **Iné spotrebiče.** Ak signály bezdrôtového diaľkového ovládania ovládajú nejaké iné spotrebiče, tieto spotrebiče odstráňte alebo sa poraďte s vaším inštalatérom.
- **Závesy.** Uistite sa, že závesy alebo iné predmety NEBLOKUJÚ signál medzi jednotkou a bezdrôtovým diaľkovým ovládaním.



POZNÁMKA

- Zabráňte pádu bezdrôtového diaľkového ovládania na zem.
- Bezdrôtové diaľkové ovládanie NEVYSTAVUJTE vlhku.

4.2.1 Komponenty: Bezdrôtové diaľkové ovládanie

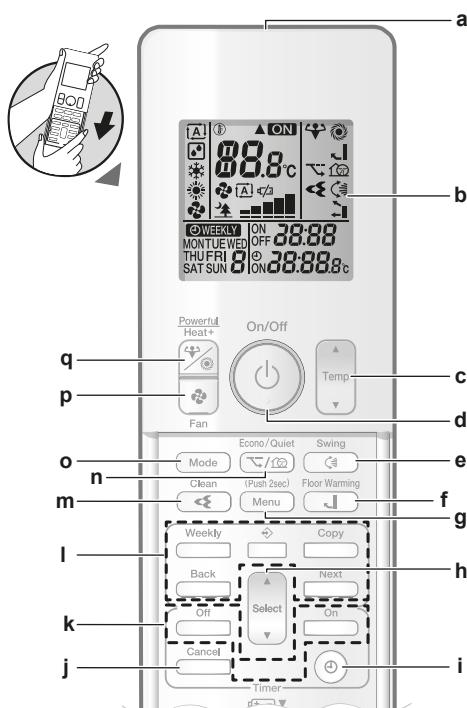





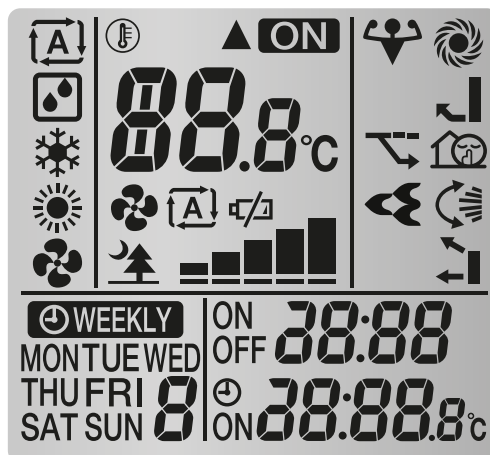



- a Vysielač signálu
- b LCD displej
- c Tlačidlo nastavenia teploty
- d Tlačidlo ON/OFF (ZAP/VYP)
- e Tlačidlo zvislého otočenia
- f Tlačidlo podlahového vykurovania
- g Tlačidlo Menu
- h Tlačidlo výberu
- i Tlačidlo nastavenia hodín
- j Tlačidlo Zrušiť
- k Tlačidlá režimu prevádzky časovača OFF/ON
- l Tlačidlá režimu prevádzky Týždenný časovač
- m Tlačidlo režimu prevádzky Flash Streamer (čistenie vzduchu)
- n Tlačidlo režimu prevádzky Econo a pokojnej prevádzky vonkajšej jednotky
- o Tlačidlo prepínania režimu Mode
- p Tlačidlo Fan (Ventilátor)
- q Tlačidlo režimu prevádzky Powerful (Výkonný) a Heat plus (Vykurovanie plus)

4.2.2 Stav: LCD bezdrôtového diaľkového ovládania



Ikona	Popis
	Režim prevádzky = Automatika
	Režim prevádzky = Sušenie
	Režim prevádzky = Klimatizácia
	Režim prevádzky = Vykurovanie
	Režim prevádzky = Len ventilátor
	Vnútrotná jednotka prijíma signál z bezdrôtového diaľkového ovládania
	Prevádzka je aktívna
	Aktuálne nastavenie teploty
	Symbol upozornenia na výmenu batérie (slabá batéria)
	Rýchlosť prúdenia vzduchu = Automatika
	Rýchlosť prúdenia vzduchu = Pokojný režim vnútornej jednotky
	Rýchlosť prúdenia vzduchu = Vysoká
	Rýchlosť prúdenia vzduchu = Stredne vysoká
	Rýchlosť prúdenia vzduchu = Stredná
	Rýchlosť prúdenia vzduchu = Stredne nízka
	Rýchlosť prúdenia vzduchu = Nízka
	Je aktívny režim prevádzky Powerful (Výkonnejšie)
	Je aktívny režim prevádzky Econo
	Flash Streamer (čistenie vzduchu) je aktívny
	Vykurovanie plus je aktívny

Ikona	Popis
	Podlahové vykurovanie je aktívne
	Je aktívny režim pokojnej prevádzky vonkajšej jednotky
	Je aktívne automatické zvislé otočenie
	Je aktívny automatický výber výstupu vzduchu alebo iba horný výstup vzduchu
	Je aktívny ON timer
	Je aktívny OFF timer
	Je aktívny Weekly timer
	Deň v týždni
	Aktuálny čas

4.2.3 Prevádzka bezdrôtového diaľkového ovládania

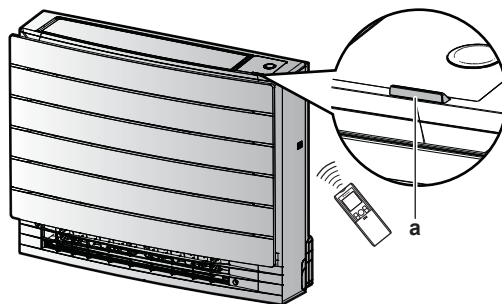

a Prijímač infračerveného signálu

- 1 Zamierte vysielač signálu na prijímač infračerveného signálu na vnútornej jednotke (maximálna vzdialenosť komunikácie je 7 m).

Výsledok: Ak vnútorná jednotka prijme signál z bezdrôtového diaľkového ovládania, budete počuť zvuk:

Zvuk	Popis
Píp-píp	Spustí sa prevádzka.
Píp	Zmeny nastavenia.
Dlhé pípnutie	Prevádzka sa ukončí.

5 Pred spustením do prevádzky

5.1 Prehľad: Pred spustením do prevádzky

Táto kapitola popisuje čo máte robiť pred spustením jednotky.

Bežný pracovný postup

Pred spustením je potrebné vykonať nasledovné kroky:

- Zapnutie elektrického napájania.
- Vloženie batérií do bezdrôtového diaľkového ovládania.
- Nastavenie hodín.
- Nastavenie jasú kontrolky oko Daikin.
- Montáž držiaka bezdrôtového diaľkového ovládania na stenu alebo iný povrch.

5.2 Zapnutie elektrického napájania

- 1 Zapnite obvodový istič.

5.3 Vloženie batérií

Batérie vydržia približne 1 rok.

- 1 Demontujte čelný kryt.
- 2 Vložte obe batérie naraz.
- 3 Nasaďte čelný kryt späť.

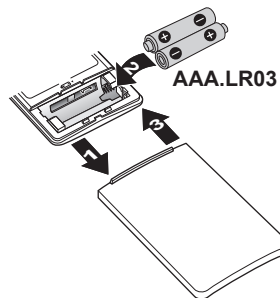

INFORMÁCIE

- Vybitá batéria sa zobrazuje ikonou  na LCD displeji.
- VŽDY vymeňte obe batérie naraz.

5.4 Montáž bezdrôtového diaľkového ovládania do držiaka

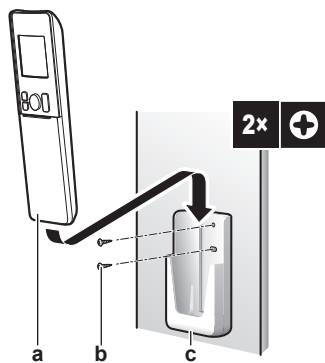

- a Bezdrôtové diaľkové ovládanie
- b Skrutky (dodáva zákazník)
- c Držiak bezdrôtového diaľkového ovládania

- 1 Zvoľte miesto, z ktorého môže signál dosiahnuť jednotku.
- 2 Upevnite držiak (príslušenstvo) na stenu alebo na podobné miesto pomocou 2 skrutiek M3 × 20L (dodáva zákazník).
- 3 Umiestnite bezdrôtové diaľkové ovládanie do držiaka.

5.5 Nastavenie hodín

Ak vnútorné hodiny vnútornej jednotky NIE sú nastavené na správny čas, režim so zapnutým časovačom ON timer, s vypnutým časovačom OFF timer a týždenný časovač weekly timer NEBUDE fungovať presne. Hodiny sa musia nastaviť znova:

- Po vypnutí jednotky obvodovým ističom.
- Po zlyhaní elektrického napájania.
- Po výmene batérií v bezdrôtovom diaľkovom ovládaní.

5.5.1 Nastavenie hodín

Poznámka: Ak NIE je nastavený čas, MON, ☉ a 0:00 blikajú.

- 1 Stlačte ☉.

Výsledok: MON a ☉ blikajú

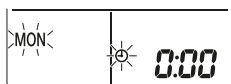

- 2 Stlačte  alebo  a tým nastavíte aktuálny deň týždňa.

Zobrazenie	Deň v týždni
MON	Pondelok
TUE	Utorok
WED	Streda
THU	Štvrtok
FRI	Piatok
SAT	Sobota
SUN	Nedeľa

3 Stlačte .

Výsledok: Bliká .

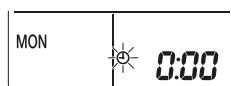

4 Stlačením  alebo  nastavíte správny čas.

Poznámka: Keď pridržíte tlačidlo  alebo , rýchlo sa zvýši alebo zníži nastavenie času.

5 Stlačte .

Výsledok: Nastavenie je ukončené. Bliká .

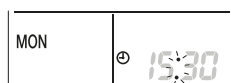



5.6 Jas displeja vnútornej jednotky

Podľa potreby nastavte jas displeja vnútornej jednotky alebo ho vypnite.

5.6.1 Nastavenie jasu displeja vnútornej jednotky

1 Na domovskej stránke stlačte  na najmenej 2 sekundy.

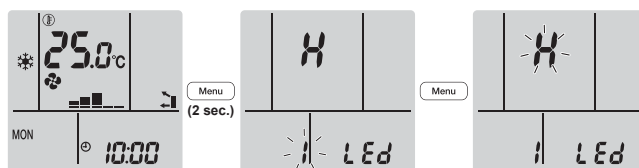

Výsledok: Na displeji sa zobrazí číslo menu .  bliká.

2 Stlačením  vstúpite do nastavenia.



3 Stlačením tlačidla  alebo  zmeníte nastavenie nasledovne:



Blikanie	Jas
	High
	Low
	Vyp

4 Stlačte tlačidlo  pre potvrdenie vybraného nastavenia.

Výsledok: Nastavenie jasu sa zmení.

Poznámka: Displej sa automaticky vráti na štandardnú obrazovku po 60 sekundách. Ak sa chcete vrátiť na štandardnú obrazovku skôr, stlačte tlačidlo  dvakrát.

6 Prevádzka

6.1 Rozsah prevádzky

Systém používajte v nasledovných rozsahoch teploty alebo vlhkosti pre bezpečnú a účinnú prevádzku.

V kombinácii s vonkajšou jednotkou RXM25~50, 2MXM40+50, 3MXM40+52		
	Klimatizácia alebo sušenie^{(a)(b)}	Vykurovanie^(a)
Vonkajšia teplota	-10~46°C DB	-15~24°C DB -15~18°C WB
Vnútoraná teplota	18~32°C DB 14~23°C WB	10~30°C DB
Vnútoraná vlhkosť	≤80% ^(b)	—

^(a) Ak jednotka beží mimo prevádzkového rozsahu, bezpečnostné zariadenie môže zastaviť prevádzku systému.

^(b) Ak jednotka beží mimo prevádzkového rozsahu, môže dôjsť ku kondenzácii a kvapkaniu vody.

V kombinácii s vonkajšou jednotkou RXTP25+35		
	Klimatizácia alebo sušenie^{(a)(b)}	Vykurovanie^(a)
Vonkajšia teplota	-10~46°C DB	-25~24°C DB -25~18°C WB
Vnútoraná teplota	18~32°C DB 14~23°C WB	10~30°C DB
Vnútoraná vlhkosť	≤80% ^(b)	—













^(a) Ak jednotka beží mimo prevádzkového rozsahu, bezpečnostné zariadenie môže zastaviť prevádzku systému.

^(b) Ak jednotka beží mimo prevádzkového rozsahu, môže dôjsť ku kondenzácii a kvapkaniu vody.

6.2 Kedy použiť určité funkcie

Na určenie, aké funkcie použiť, môžete použiť nasledovnú tabuľku:

Funkcia	Úlohy
Základné funkcie	

Funkcia	Úlohy
 Režimy prevádzky a teplota	Spustenie/zastavenie systému a nastavenie teploty: <ul style="list-style-type: none"> ▪ V režime Vykurovanie a Klimatizácia ohrev alebo ochladenie miestnosti. ▪ V režime Len ventilátor vyfukovanie vzduchu do miestnosti bez vykurovania alebo klimatizácie. ▪ V režime Sušenie zníženie vlhkosti v miestnosti. ▪ V automatickom režime sa automaticky zvolí vhodný režim prevádzky na základe nastavenej teploty.
 Smer prúdenia vzduchu	Ak chcete nastaviť smer prúdenia (otočná alebo pevná poloha).
 Rýchlosť prúdenia vzduchu	Ak chcete nastaviť množstvo vzduchu vyfukovaného vzduchu do miestnosti.
Pokročilé funkcie	
 Streamer	Na odstránenie vzdušných alergénov, ako sú peľ, pomocné látky a na čistenie vzduchu v miestnosti.
 Econo	Ak chcete použiť systém, ak tiež používate iné spotrebiče energie. Ak chcete ušetriť energiu.
 Režim pokojnej prevádzky vonkajšej jednotky	Na zníženie úrovne hlučnosti vonkajšej jednotky. Príklad: V noci.
 Automatický výber výstupu vzduchu	Jednotka sa automaticky rozhodne pre vzory vyfukovania v závislosti od režimu prevádzky a podmienok miestnosti. Táto funkcia je z výroby nastavená ako štandardná a odporúčané nastavenie.
 Iba horný výstup	Prúd vzduchu je nastavený iba na horný výstup vzduchu bez ohľadu na režim prevádzky alebo podmienky v miestnosti.
 Podlahové vykurovanie	Vykurovanie iba zo spodného výstupu vzduchu. Túto funkciu použijete, ak nechcete pociťovať horúci prúd vzduchu priamo.
 Vykurovanie plus	Tento režim prevádzky zvyšuje teplotu prúdu vzduchu prichádzajúceho z jednotky. Teplota prúdu vzduchu bude vyššia než v normálnom režime prevádzky vykurovanie. Táto funkcia sa odporúča, ak chcete pociťovať väčšie teplo.
 Výkonný	Ak chcete ochladiť alebo ohriať miestnosť rýchlo.
 ON timer +  OFF timer	Ak chcete automaticky zapnúť alebo vypnúť systém.





Funkcia	Úlohy
 Týždenný časovač	Ak chcete automaticky zapnúť alebo vypnúť systém na týždennej báze.
Prídavné funkcie	
Bezdrôtové spojenie LAN	Pre obsluhu jednotky použitím smart zariadení.

6.3 Režim prevádzky a menovitá hodnota teploty

Kedy. Nastavte režim prevádzky systému a nastavte teplotu, ak chcete:

- Vykúriť alebo ochladiť miestnosť
- Vykurovať vzduch do miestnosti bez vykurovania alebo klimatizácie
- Znížiť vlhkosť v miestnosti

Čo. Systém funguje odlišne v závislosti od voľby používateľa.

Nastavenie	Popis
 Automatika	Systém ochladí alebo ohreje miestnosť na menovitou hodnotu teploty. V prípade potreby automaticky prepína medzi klimatizáciou a vykurovaním.
 Sušenie	Systém zníži vlhkosť v miestnosti.
 Vykurovanie	Systém ohreje miestnosť na menovitou hodnotu teploty.
 Klimatizácia	Systém ochladí miestnosť na menovitou hodnotu teploty.
 Ventilátor	Systém len riadi prúdenie vzduchu (rýchlosť prúdenia vzduchu a smer prúdenia vzduchu). Systém NERIADI teplotu.

Prídavné informácie:

- **Vonkajšia teplota.** Vplyv klimatizácie alebo vykurovania systémom sa znižuje, ak je vonkajšia teplota príliš vysoká alebo príliš nízka.
- **Prevádzka rozmrazovania.** Počas režimu prevádzky Vykurovanie sa môže na vonkajšej jednotke objaviť námraza, ktorá znižuje výkon vykurovania. V takom prípade sa systém automaticky prepne do režimu prevádzky Odmrazovanie, aby sa zbavil námrazy. Počas odmrázovania z vnútornej jednotky NEPRÚDI horúci vzduch.

6.3.1 Spustenie/zastavenie režimu prevádzky a nastavenie teploty

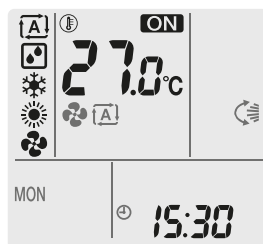

ON: Jednotka je v prevádzke

: Režim prevádzky = Automatika

: Režim prevádzky = Sušenie

: Režim prevádzky = Klimatizácia

: Režim prevádzky = Vykurovanie

: Režim prevádzky = Len ventilátor

88.8°C: Zobrazuje nastavenú teplotu.

- 1 Stlačte tlačidlo jeden alebo viackrát a tým vyberiete režim prevádzky.

Výsledok: Tento režim bude nastavený v nasledovnej postupnosti:



- 2 Stlačením tlačidla spustíte prevádzku.

Výsledok: Na displeji LCD sa rozsvieti **ON**. Indikačná kontrolka oko Daikin mení farbu podľa režimu prevádzky. Pozri "4.1.1 Kontrolka oko Daikin" [▶ 13].

- 3 Stlačte tlačidlo alebo na tlačidle jeden alebo viackrát, aby sa znížila alebo zvýšila **teplota**.

Režim prevádzky Klimatizácia	Režim prevádzky Vykurovanie	Režim prevádzky Automatika	Režim prevádzky Sušenie alebo Len ventilátor
18~32°C	10~30°C	18~30°C	—

Poznámka: Pri použití režimu prevádzky **Sušenie** alebo **Len ventilátor**, nemôžete nastaviť teplotu.

- 4 Stlačením tlačidla **zastavíte** prevádzku.

Výsledok: **ON** zmizne z LCD. Kontrolka oko Daikin zhasne.

6.4 Prietok vzduchu

- 1 Stlačením tlačidla vyberte:

	5 úrovni rýchlosti prúdenia vzduchu, od "■" do "■■■■"
	Automatické ovládanie prúdenia vzduchu
	Pokojný režim prevádzky vnútornej jednotky. Keď je prúdenie vzduchu nastavené na "■", hluk z jednotky bude znížený.

**INFORMÁCIE**

- Ak jednotka v režime klimatizácia alebo v automatickom režime dosiahne nastavenú teplotu, ventilátor sa zastaví
- Ak jednotka v režime vykurovanie dosiahne nastavenú teplotu, ventilátor cyklicky funguje s nízkymi otáčkami.
- Pri použití režimu prevádzky sušenie NEMÔŽETE nastaviť nastavenie rýchlosti prúdenia vzduchu.
- Rýchlosť prúdu vzduchu v automatickom režime prevádzky rýchlosti prúdu vzduchu sa nastavuje podľa teploty miestnosti; v niektorých prípadoch môže byť nižšia ako v tichom režime prevádzky vnútornej jednotky a ak sa v tomto okamihu zmení rýchlosť prúdu vzduchu do tichého režimu prevádzky vnútornej jednotky, prevádzkový hluk sa môže zvýšiť.

6.4.1 Nastavenie rýchlosti prúdenia vzduchu

- 1 Ak chcete zmeniť nastavenie prúdenia vzduchu nasledovným postupom, stlačte :



6.5 Smer prúdenia vzduchu

Kedy. Nastavte smer prúdenia vzduchu podľa potreby.

Čo. Systém riadi smer prúdenia vzduchu odlišne v závislosti od voľby používateľa.

Nastavenie	Zobrazenie	Smer prúdenia vzduchu
Zvislý automatický pohyb sklopenia		Sklopenie alebo pevná poloha vodorovných lamiel (klapky).
Vodorovný prúd vzduchu	[—]	Poloha zvislých lamiel (žalúzie) je nastavená ručne.

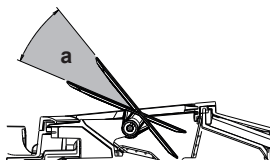

a Rozsah pohybu klapiek

**UPOZORNENIE**

- Na nastavovanie uhla klapky VŽDY používajte používateľské rozhranie (napr. bezdrôtové diaľkové ovládanie). Ak sa klapka sklápa a pohybujete s ňou násilne rukou, mechanizmus sa poškodí.
- Pri nastavovaní žalúzií postupujte opatrne. Vo vnútri výstupu vzduchu sa ventilátor otáča vysokými otáčkami.

**INFORMÁCIE**

Pri zvislom automatickom sklopení sa klapky zastavia v hornej polohe, ak je rýchlosť prúdu vzduchu nízka.

6.5.1 Nastavenie zvislého smeru prúdenia vzduchu

- 1 Stlačte .

Výsledok:  sa zobrazí na LCD. Klapky (vodorovné lamely) sa začnú sklápať.

- 2 Ak chcete použiť pevnú polohu, akonáhle klapky dosiahnu požadovanú polohu, stlačte .

Výsledok:  zmizne z LCD. Pohyb klapiek sa zastaví.

6.5.2 Nastavenie žalúzií (zvislé klapky)

- 1 Nastavte vodorovné lamely pomocou používateľského rozhrania (napr. bezdrôtové diaľkové ovládanie), aby ste mali ľahký prístup ku gombíkom na zvislých lamelách.
- 2 Držte stlačené gombíky a nepatrne ich posuňte smerom hore.
- 3 Ak držíte stlačené gombíky nastavte doľava alebo doprava do požadovanej polohy.

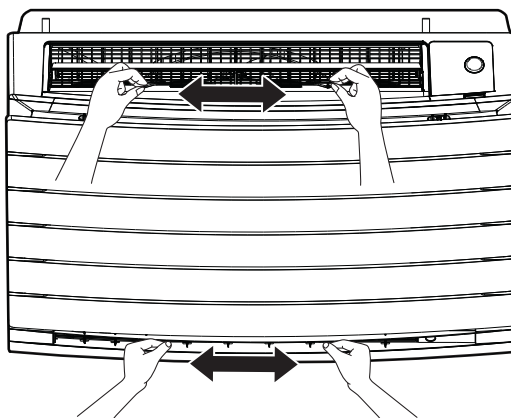





INFORMÁCIE

Ak je jednotka nainštalovaná v rohu miestnosti, smer žalúzií má byť od steny. Ak stena zablokuje vzduch, účinnosť klesne.

6.6 Výber výstupu vzduchu

Túto funkciu použijete, ak chcete, aby jednotka automaticky rozhodla, ktorý výstup vzduchu sa má použiť alebo nastavte iba horný výstup vzduchu. Predvolené nastavenie je automatický výber výstupu vzduchu.

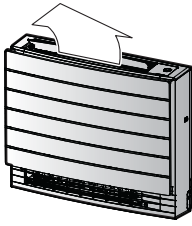
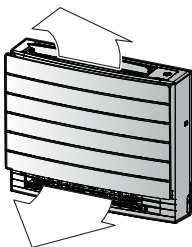
Nastavenie	Zobrazenie	Smer prúdenia vzduchu
Automatický výber výstupu vzduchu		Jednotka sa automaticky rozhodne o najlepšom výstupe vzduchu v závislosti od režimu prevádzky alebo podmienok v miestnosti.
Iba horný výstup vzduchu		Prúd vzduchu je nastavený na horný výstup vzduchu bez ohľadu na režim prevádzky alebo podmienky v miestnosti.

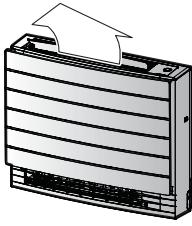
Nastavenie	Režim prevádzky	Situácia	Výber výstupu vzduchu
	Sušenie	Akákoľvek situácia	
	Klimatizácia	Keď izbová teplota dosiahne nastavenú menovitú hodnotu alebo celková doba prevádzky pri vysokej vlhkosti dosiahne 1 hodinu.	
	Vykurovanie, iba ventilátor	Akákoľvek situácia	
	Sušenie, klimatizácia, vykurovanie, iba ventilátor	Akákoľvek situácia	

**INFORMÁCIE**

- Počas režimu prevádzky sušenie prúdi vzduch iba z horného výstupu vzduchu. Nastavenie nájdete v "6.3 Režim prevádzky a menovitá hodnota teploty" [▶ 22].
- Počas režimu prevádzky podlahové vykurovanie prúdi vzduch iba zo spodného výstupu vzduchu. Nastavenie nájdete v "6.7 Režim prevádzky podlahové vykurovanie" [▶ 27]. Podlahové vykurovanie je možné nastaviť iba pomocou automatického nastavenia výstupu vzduchu.
- Ak zmeníte nastavenie z automatického výberu výstupu vzduchu na horný výstup vzduchu iba v režime prevádzky vykurovanie, vykurovanie sa dočasne zastaví kvôli ochrane jednotky.
- Klimatizácia / vykurovanie je nižšie, keď je nastavený iba horný výstup vzduchu.
- Počas zmeny výberu výstupu vzduchu je možné počuť zvuk pohybujúcej sa klapky.

6.6.1 Nastavenie automatického výberu vzduchu alebo iba horného výstupu vzduchu

Predpoklad: Predvolené nastavenie je automatický výber výstupu vzduchu.

- Na domovskej stránke stlačte **Menu** na najmenej 2 sekundy.

Výsledok: Zobrazí sa menu výberu. Číslo menu bliká.

- Stlačením **Select** alebo **Select** zvolíte číslo menu **2**.

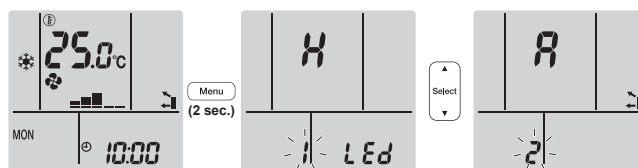

- Stlačením **Menu** vstúpíte do nastavenia.

Výsledok: Bliká "R".

- 4 Stlačením tlačidla  alebo  zmeníte nastavenie. "R" = **automatický výber výstupu vzduchu** alebo "I" = **iba horný výstup vzduchu**.

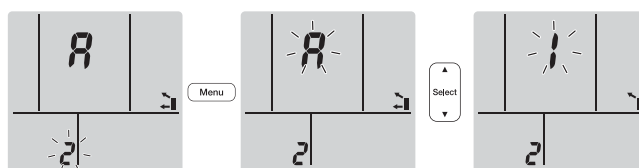

- 5 Stlačte tlačidlo  pre potvrdenie vybraného nastavenia.

Výsledok: Nastavenie sa zmení.

Poznámka: Displej sa automaticky vráti na štandardnú obrazovku po 1 minúte. Ak sa chcete vrátiť na štandardnú obrazovku skôr, stlačte tlačidlo  dvakrát.

6.7 Režim prevádzky podlahové vykurovanie

Tento režim prevádzky môže účinne zahriať veľké podlahové plochy zatvorením horného výstupu vzduchu a zvýšením rýchlosti vzduchu na dosiahnutie vzdialených povrchov podlahy.

Normálny režim prevádzky

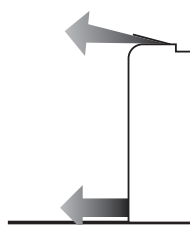

Režim prevádzky podlahové vykurovanie

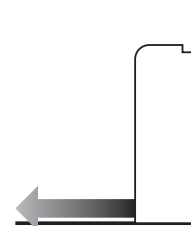

INFORMÁCIE

- Režim prevádzky podlahové vykurovanie je možné použiť iba v režime prevádzky vykurovania a pomocou automatického nastavenia výstupu vzduchu.
- Ak je vnútorná teplota nízka, miestnosť sa nemusí dostatočne ohriať.

6.7.1 Spustenie / zastavenie režimu prevádzky podlahové vykurovanie

Predpoklad: Tento režim prevádzky je možné nastaviť iba v režime prevádzky vykurovania a pomocou automatického nastavenia výberu výstupu vzduchu.

- 1 Stlačte .

Výsledok:  sa zobrazí na displeji LCD a spustí prevádzka.

- 2 Ak chcete zastaviť prevádzku, stlačte .

Výsledok:  zmizne z LCD a prevádzka sa zastaví.

6.8 Režim prevádzky Výkonný a Vykurovanie plus

6.8.1 Režim prevádzky na vyšší výkon Powerful

Táto funkcia rýchlo maximalizuje účinky klimatizácie alebo vykurovania v ľubovoľnom režime prevádzky. Tieto funkcie umožňujú využiť maximálny výkon zariadenia.

Režim	Rýchlosť prúdenia vzduchu
Klimatizácia / vykurovanie	<ul style="list-style-type: none"> ▪ K maximalizácii výkonu klimatizácie alebo vykurovania sa musí zvýšiť výkon vonkajšej jednotky. ▪ Prúdenie vzduchu sa pevne nastaví na maximum. ▪ Teplotu a rýchlosť prúdenia vzduchu NIE je možné zmeniť.
Sušenie	<ul style="list-style-type: none"> ▪ Nastavenie teploty je znížené o 2,5°C. ▪ Nastavenie rýchlosti prúdenia vzduchu sa nepatrne zvýši.
Len ventilátor	Prúdenie vzduchu sa pevne nastaví na maximum.



INFORMÁCIE

- Režim prevádzky na plný výkon Powerful sa nemôže používať spolu s režimami vykurovania plus Heat plus, podlahového vykurovania Floor warming, hospodárnej prevádzky Econo a pokojného chodu vonkajšej jednotky Outdoor unit quiet. Naposledy zvolená funkcia má prioritu.
- Režim prevádzky Powerful NEZVÝŠI výkon jednotky, ak je už v prevádzke s maximálnym výkonom.

6.8.2 Režim prevádzky Vykurovanie plus

Tento režim prevádzky zvyšuje teplotu prúdu vzduchu prichádzajúceho z jednotky. Teplota prúdu vzduchu je vyššia než v normálnom režime prevádzky vykurovanie. Tento režim prevádzky použite, ak chcete pociťovať väčšie teplo. Tento režim prevádzky trvá 30 minút.



INFORMÁCIE



- Režim prevádzky Vykurovanie plus sa môže použiť iba v režime prevádzky vykurovanie.
- Ak je vnútorná teplota nízka, miestnosť sa nemusí dostatočne ohriať.
- NESTOJTE blízko priameho výstupu vzduchu dlhú dobu.
- Po ukončení režimu operácie HEAT PLUS (Vykurovanie plus) sa môže v závislosti od teploty nastavenej pre režim prevádzky HEAT (Vykurovanie) dočasne znížiť výkon.
- Pri pripojení systému Multi môže byť teplota prúdu vzduchu nedostatočná.

6.8.3 Spustenie / zastavenie režimu prevádzky Výkonný a Vykurovanie plus

- 1 Stlačte tlačidlo  jeden alebo viackrát a tým vyberiete režim prevádzky.



Výsledok: Nastavenie sa zmení v nasledovnom poradí.



Zobrazenie	Prevádzka
	Výkonný
	Vykurovanie plus
—	Oba deaktivované

- Režim prevádzky na vyšší výkon Powerful beží počas 20 minút; potom sa režim prevádzky vráti do predtým nastaveného režimu.
- Režim prevádzky Vykurovanie plus beží počas 30 minút; potom sa režim prevádzky vráti do predtým nastaveného režimu.

- 2 Na zastavenie režimu prevádzky stlačte tlačidlo  tak, aby oba symboly zmizli z LCD.

Poznámka: Režim výkonnej prevádzky Powerful (Výkonný) a Heat plus (Vykurovanie plus) sa dá nastaviť len, ak jednotka beží. Ak stlačíte , režim prevádzky sa zruší;  a  zmizne z LCD.

6.9 Režim hospodárnej prevádzky Econo a pokojnej prevádzky vonkajšej jednotky

6.9.1 Režim hospodárnej prevádzky Econo

Toto je funkcia, ktorá umožňuje účinnú prevádzku obmedzením hodnoty maximálnej spotreby energie. Táto funkcia je užitočná pre prípady, kedy je nutné venovať pozornosť elektrickému vypínaču, aby sa nezapol, keď výrobok prechádza pozdĺž iných spotrebičov.

**INFORMÁCIE**

- Režim prevádzky na plný výkon Powerful, vykurovanie plus Heat plus, podlahové vykurovanie Floor warming a hospodárny režim prevádzky Econo sa NEMÔŽU používať súčasne. Naposledy zvolená funkcia má prioritu.
- Hospodárny režim prevádzky Econo je k dispozícii len v automatickom režime, klimatizácie, vykurovania a sušenia.
- Režim prevádzky Econo je funkciou, ktorá umožňuje účinnú prevádzku obmedzením spotreby energie vonkajšej jednotky obmedzením otáčok kompresora. Ak je spotreba energie príliš nízka, režim prevádzky Econo NEZNÍŽI spotrebu energie.

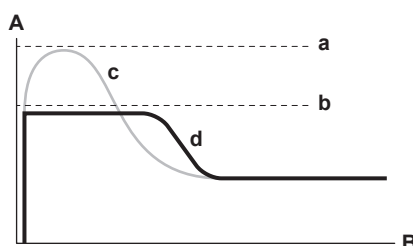

- A Aktuálny prúd a spotreba energie
- B Čas
- a Maximálny počas normálneho režimu prevádzky
- b Maximálny počas režimu prevádzky Econo
- c Normálny režim prevádzky
- d Režim hospodárnej prevádzky Econo

- Táto schéma je určená len na účely ilustrácie.
- Maximálny aktuálny prúd a spotreba energie klimatizácie v režime Econo sa mení podľa pripojenej vonkajšej jednotky.

6.9.2 Režim pokojnej prevádzky vonkajšej jednotky

Pokojný režim prevádzky vonkajšej jednotky Outdoor unit quiet znižuje hlučnosť vonkajšej jednotky. **Príklad:** V noci.



INFORMÁCIE

- Režim prevádzky na plný výkon Powerful, vykurovanie plus Heat plus, podlahové vykurovanie Floor warming a pokojný režim prevádzky vonkajšej jednotky Outdoor unit quiet sa NEMÔŽU používať súčasne. Naposledy zvolená funkcia má prioritu.
- Pokojný režim prevádzky vonkajšej jednotky Outdoor unit quiet je k dispozícii len v automatickom režime, klimatizácie a vykurovania.
- Pokojný režim prevádzky vonkajšej jednotky Outdoor unit quiet obmedzuje otáčky kompresora. Ak sú otáčky kompresora už nízke, režim pokojnej prevádzky vonkajšej jednotky NEZNÍŽI viac otáčky kompresora.

6.9.3 Spustenie alebo zastavenie režimu hospodárnej prevádzky Econo a pokojnej prevádzky vonkajšej jednotky

- 1 Stlačte tlačidlo jeden alebo viackrát.

Výsledok: Nastavenie sa zmení v nasledovnom poradí.



Zobrazenie	Prevádzka
	Econo
	Režim pokojnej prevádzky vonkajšej jednotky
	Režim hospodárnej prevádzky Econo a pokojnej prevádzky vonkajšej jednotky
—	Oba deaktivované

- 2 Na zastavenie režimu prevádzky stlačte tlačidlo tak, aby oba symboly zmizli z LCD.

Poznámka: Režim prevádzky Econo sa dá nastaviť len, ak jednotka beží. Stlačením tlačidla sa zruší nastavenie a z LCD displeja zmizne .

Poznámka: zostane na LCD aj v prípade, ak vypnete jednotku použitím bezdrôtového diaľkového ovládania alebo vypínača vnútornej jednotky ON/OFF.

6.10 Režim prevádzky Flash Streamer (čistenie vzduchu)



INFORMÁCIE

- Vytvárajú sa elektróny s vysokou rýchlosťou a absorbujú sa v zariadení, aby sa zabezpečila bezpečná prevádzka.
- Výstup Streamer môže spôsobiť pískajúci zvuk.
- Ak sa prúd vzduchu zoslabí, výstup Streamer sa môže dočasne zastaviť. aby sa zabránilo zápachu ozónu.

6.10.1 Spustenie/zastavenie režimu prevádzky Flash streamer (čistenie vzduchu)

Predpoklad: Uistite sa, že je jednotka v prevádzke (**ON** sa zobrazuje na LCD bezdrôtového diaľkového ovládania).

- 1 Stlačte

Výsledok: Ak je jednotka v prevádzke, na LCD sa zobrazí a vzduch v miestnosti sa vyčistí.

- 2 Ak chcete zastaviť prevádzku, stlačte .

Výsledok: zmizne z LCD a prevádzka sa zastaví.



INFORMÁCIE

- Režim prevádzky Flash Streamer môžete nastaviť, keď je jednotka zapnutá alebo vypnutá, ale prevádzka sa začne iba vtedy, keď je jednotka v prevádzke.
- Ak je nastavenie vykonané, keď jednotka NIE je v prevádzke, na LCD displeji bezdrôtového diaľkového ovládania sa zobrazí , ale prevádzka NIE je spustená.

6.11 Režim prevádzky Zap./Vyp. časovača

Funkcie časovača sú užitočné pre automatické vypínanie a zapínanie klimatizácie v noci alebo ráno. Používať sa dá tiež kombinácia vypnutia (OFF timer) a zapnutia časovačom (ON timer).

Existujú dva druhy nastavenia časovača OFF/ON:

- **Časovač OFF/ON 24 hodinových hodín** (štandard). Jednotka zastaví/spustí prevádzku v nastavenom čase. **Príklad:** Časovač ON je nastavený na 13:30, jednotka spustí prevádzku v 13:30.
- **Časovač OFF/ON odpočítavania 12 hodín.** Jednotka sa zastaví/spustí prevádzka po nastavenom počte hodín. **Príklad:** Časovač ON je nastavený o 10:30 na 3 hodiny, jednotka spustí prevádzku o 13:30.

Poznámka: Je možné kombinovať oba typy nastavenia časovača.



INFORMÁCIE

Časovač naprogramujte znova v prípade:

- Po vypnutí jednotky ističom.
- Zlyhanie elektrického napájania.
- Po výmene batérií v bezdrôtovom diaľkovom ovládaní.

**INFORMÁCIE**

Pred použitím funkcií časovača sa MUSIA správne nastaviť hodiny. Pozri "5.5.1 Nastavenie hodín" [▶ 18].

6.11.1 Nastavenie časovača OFF/ON 24 hodinových hodín

Spustenie alebo zastavenie režimu prevádzky OFF timer (Vyp. časovača)

- 1 Ak chcete jednotku spustiť, stlačte .

Výsledok: Na displeji LCD sa zobrazí **0:00** a OFF bliká. ☹ a deň v týždni zmizne z LCD.



- 2 Stlačením tlačidla alebo zmeníte nastavenie času.
- 3 Znova stlačte .

Výsledok: OFF a nastavený čas sa zobrazia na displeji LCD. Oko Daikin svieti oranžovou farbou.

**INFORMÁCIE**

Zakaždým ako stlačíte alebo , nastavenie času pokročí o 10 minút. Držanie stlačeného tlačidla mení nastavenie rýchlo.

- 4 Ak chcete zrušiť nastavenie časovača, stlačte .

Výsledok: Nastavený čas a OFF zmiznú z LCD. ☹ a deň v týždni sa zobrazia na LCD. Oko Daikin prestane svietiť oranžovou farbou.

Spustenie alebo zastavenie režimu prevádzky ON timer (Zap. časovača)

- 1 Ak chcete jednotku spustiť, stlačte .

Výsledok: Na displeji LCD sa zobrazí **6:00** a ON bliká. ☹ a deň v týždni zmizne z LCD.

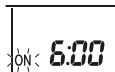

- 2 Stlačením tlačidla alebo zmeníte nastavenie času.
- 3 Znova stlačte .

Výsledok: ON a nastavený čas sa zobrazia na displeji LCD. Oko Daikin svieti oranžovou farbou.

**INFORMÁCIE**

Zakaždým ako stlačíte alebo , nastavenie času pokročí o 10 minút. Držanie stlačeného tlačidla mení nastavenie rýchlo.

- 4 Ak chcete zrušiť nastavenie časovača, stlačte .

Výsledok: Nastavený čas a ON zmiznú z LCD. ☹ a deň v týždni sa zobrazia na LCD. Oko Daikin prestane svietiť oranžovou farbou.

Kombinácia funkcií časovača vypnutie a zapnutie

- 1 Nastavenie časovačov nájdete v "Spustenie alebo zastavenie režimu prevádzky OFF timer (Vyp. časovača)" [▶ 32] a "Spustenie alebo zastavenie režimu prevádzky ON timer (Zap. časovača)" [▶ 32].

Výsledok: OFF a ON sa zobrazia na displeji LCD.

Príklad:

Zobrazenie	Aktuálny čas	Nastavený, keď...	Prevádzka
	6:00	je jednotka v prevádzke.	Zastaví sa o 7:00 a sa spustí o 14:00.
		jednotka NIE je v prevádzke.	Začína o 14:00.

Poznámka: Ak je nastavenie časovača aktívne, aktuálny čas sa na LCD NEZOBRAZÍ.

6.11.2 Nastavenie časovača OFF/ON odpočítavania 12 hodín

Spustenie / zastavenie režimu prevádzky časovača OFF/ON odpočítavania

- 1 Stlačte a držte stlačené alebo na asi 5 sekúnd; ak ▲ bliká, uvoľnite tlačidlo.

Výsledok:

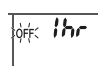

Pre časovač OFF sa na LCD zobrazí *1hr* a OFF bliká, ☉ a z LCD zmizne deň v týždni.

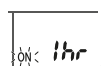

Pre časovač ON sa na displeji LCD zobrazí *1hr* a ON bliká. ☉ a deň v týždni zmizne z LCD.

- 2 Stlačením tlačidla alebo zmeníte nastavenie času. Čas je možné nastaviť medzi 1~12 hodinami. Každé stlačenie tlačidla zvýši alebo zníži nastavenie času o 1 hodinu.
- 3 Stlačením tlačidla alebo potvrdíte nastavenie.

Výsledok: OFF a / alebo ON a nastavený čas sa zobrazia na displeji LCD. Oko Daikin svieti oranžovou farbou. Čas zobrazený na LCD displeji sa automaticky odpočítava o 1 hodinu za každú hodinu, ktorá uplynie.

Príklad: Ak je nastavený časovač OFF na 3 hodiny, zobrazený čas sa zmení nasledovne: 3hr → 2hr → 1hr → prázdny (OFF)

- 4 Ak chcete zmeniť nastavenie späť na časovač OFF/ON 24 hodín, opakujte krok 1, ak ste na domovskej obrazovke, keď OFF a / alebo ON NEBLIKAJÚ.
- 5 Ak chcete zrušiť nastavenie časovača, stlačte .

Kombinácia režimov zobrazenia časovača

Pre časovač vypnutia OFF a časovač zapnutia ON je možné súčasne použiť rôzne režimy zobrazenia (24-hodinové a 12-hodinové odpočítavanie časovača vypnutia OFF / zapnutia ON).

- 1 Nastavenie nájdete v "Spustenie alebo zastavenie režimu prevádzky OFF timer (Vyp. časovača)" [▶ 32], "Spustenie alebo zastavenie režimu prevádzky ON timer (Zap. časovača)" [▶ 32] a "Spustenie / zastavenie režimu prevádzky časovača OFF/ON odpočítavania" [▶ 33].

Príklad:

Zobrazenie	Aktuálny čas	Nastavený, keď...	Prevádzka
	22:00	je jednotka v prevádzke.	<ul style="list-style-type: none"> Zastaví sa pri 1:00 (3 hodiny po aktuálnom čase) Začína o 6:00. (8 hodín po aktuálnom čase)

Poznámka: Ak je nastavenie časovača aktívne, aktuálny čas sa na LCD NEZOBRAZÍ.

6.12 Režim prevádzky Týždenný časovač



INFORMÁCIE

Nastavenie Weekly timer (Týždenný časovač) nepoužívajte súčasne s časovačom plánu aplikácie Daikin Residential Controller. Obe nastavenia sú vzájomne nezávislé. Použite iba jedno z nich.

S týmto režimom prevádzky môžete uložiť až 4 nastavenia časovača na každý deň v týždni.

Príklad: Vytvorí iné nastavenie od Pondelka do Piatku a iné nastavenie na víkend.

Deň v týždni	Príklad nastavenia
Pondelok <ul style="list-style-type: none"> Až do 4 nastavení. 	
Utorok~Piatok <ul style="list-style-type: none"> Použite režim kopírovania, ak sú také isté ako pre pondelok. 	
Sobota <ul style="list-style-type: none"> Žiadne nastavenie časovača 	—
Nedeľa <ul style="list-style-type: none"> Až do 4 nastavení. 	

- Nastavenie ON-ON-ON-ON.** Umožňuje plánovať režim prevádzky a nastavenie teploty.
- Nastavenie OFF-OFF-OFF-OFF.** Na každý deň je možné nastaviť iba čas vypnutia.

Poznámka: Nezapomnite bezdrôtové diaľkové ovládanie nasmerovať na vnútornú jednotku a pri nastavení režimu prevádzky Týždenný časovač skontrolovať prijímací tón.



INFORMÁCIE

Pred použitím funkcií časovača sa MUSIA správne nastaviť hodiny. Pozri "5.5.1 Nastavenie hodín" [18].

**INFORMÁCIE**

- Tak režim Weekly timer, ako aj ON/OFF timer sa NEMÔŽU používať súčasne. Režim prevádzky OFF/ON timer (VYP/ZAP časovača) má prioritu. Režim Weekly timer prejde do pohotovostného stavu a z LCD zmizne **WEEKLY**. Ak je OFF/ON timer ukončený, aktivuje sa Weekly timer.
- Deň týždňa, režim OFF/ON timer, čas a teplota (len pre režim ON timer) sa môžu nastaviť pomocou Weekly timer. Iné nastavenia sú založené na predchádzajúcom nastavení ON timer.

6.12.1 Nastavenie režimu prevádzky Weekly timer

- 1 Stlačte

Výsledok: Zobrazí sa deň v týždni a rezervačné číslo aktuálneho dňa.



- 2 Stlačením tlačidla alebo vyberiete deň v týždni a rezervačné číslo.
- 3 Stlačte **Next**.

Výsledok: Je nastavený deň v týždni. **WEEKLY** a ON blikajú.



- 4 Stlačením alebo zvolíte režim.

Výsledok: Nastavenie sa zmení v nasledovnom poradí:



Zobrazenie	Funkcia
ON	ON timer
OFF	OFF timer
Prázdny	Vymaže rezerváciu

- 5 Stlačte **Next**.

Výsledok: Nastaví sa režim OFF/ON timer. **WEEKLY** a čas bliká.



Poznámka: Stlačte **Back** pre návrat na predchádzajúcu obrazovku. Ak je zvolená prázdna, pokračujte na krok 9.

- 6 Stlačením alebo zvolíte čas. Čas sa môže nastaviť medzi 0:00~23:50 v 10 minútových intervaloch.
- 7 Stlačte **Next**.

Výsledok: Čas je nastavený, **WEEKLY** a teplota bliká.



Poznámka: Stlačte **Back** pre návrat na predchádzajúcu obrazovku. Ak je zvolený OFF timer, pokračujte na krok 9.

- 8 Stlačením tlačidla alebo vyberiete požadovanú teplotu.

Poznámka: Nastavená teplota pre weekly timer (týždenné hodiny) sa zobrazí len, ak je zapnuté nastavenie režimu weekly timer (týždenné hodiny).



INFORMÁCIE

Teplota sa dá nastaviť na bezdrôtovom diaľkovom ovládaní medzi 10~32°C, ale:

- v režime klimatizácia a automatický režim prevádzky pracuje jednotka na minime 18°C aj v prípade, ak je nastavená na 10~17°C;
- v režime vykurovanie a automatický režim prevádzky pracuje jednotka na maxime 30°C aj v prípade, ak je nastavená na 31~32°C.

9 Stlačte **Next**.

Výsledok: Teplota a čas sú nastavené v ON timer. Čas je nastavený v OFF timer. Oko Daikin svieti oranžovou farbou.

Výsledok: Zobrazí sa obrazovka novej rezervácie.

10 Ak chcete nastaviť ďalšiu rezerváciu, opakujte predchádzajúci postup alebo stlačením  ukončíte nastavenie.

Výsledok: Na displeji LCD sa rozsvieti **WEEKLY**.

Poznámka: Rezerváciu je možné kopírovať s tým istým nastavením na iný deň. Pozri "6.12.2 Kopírovanie rezervácie" [▶ 36].

6.12.2 Kopírovanie rezervácie

Rezervácia sa môže kopírovať na iný deň. Bude sa kopírovať celá rezervácia vybraného dňa týždňa.

1 Stlačte .

2 Stlačením tlačidiel  alebo  vyberte týždeň, ktorý sa má kopírovať.

3 Stlačte **Copy**.

Výsledok: Bude sa kopírovať rezervácia vybraného dňa týždňa.

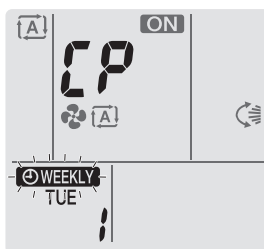

4 Stlačením tlačidla  alebo  vyberiete požadovaný deň.

5 Stlačte **Copy**.

Výsledok: Celá rezervácia sa kopíruje do zvoleného dňa a oko Daikin sa rozsvieti oranžovou farbou.

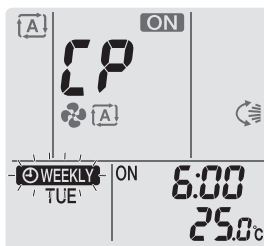

Poznámka: Pre kopírovanie do iného dňa proces opakujte.

6 Stlačením tlačidla  ukončíte nastavenie.

Výsledok: Na displeji LCD sa rozsvieti **WEEKLY**.

Poznámka: Ako zmeniť nastavenie rezervácie, pozrite v "[6.12.1 Nastavenie režimu prevádzky Weekly timer](#)" [▶ 35].



6.12.3 Potvrdenie rezervácie

Ak sú všetky rezervácie nastavené k vašim potrebám, môžete to potvrdiť.

- 1 Stlačte .

Výsledok: Zobrazí sa deň v týždni a rezervačné číslo aktuálneho dňa.





- 2 Stlačením tlačidiel  alebo  vyberiete deň v týždni a číslo rezervácie, ktoré sa majú potvrdiť a skontrolujte podrobnosti o rezervácii.

Poznámka: Ako zmeniť nastavenie rezervácie, nájdete v "[6.12.1 Nastavenie režimu prevádzky Weekly timer](#)" [▶ 35].

- 3 Stlačením tlačidla  ukončíte režim potvrdenia.

6.12.4 Deaktivácia a opätovná aktivácia režimu prevádzky Weekly timer

- 1 Ak chcete deaktivovať Weekly timer, stlačte , pričom sa na LCD zobrazí .

Výsledok:  zmizne z LCD a oko Daikin prestane svietiť oranžovou farbou.

- 2 Ak chcete deaktivovať Weekly timer, stlačte tlačidlo  znova.

Výsledok: Použije sa posledný nastavený režim rezervácie.



6.12.5 Vymazanie rezervácií

Vymazanie jednotlivej rezervácie

Túto funkciu použite, ak chcete vymazať nastavenie jednotlivej rezervácie.

- 1 Stlačte .

Výsledok: Zobrazí sa deň v týždni a rezervačné číslo.

- 2 Stlačením tlačidla  alebo  vyberiete deň v týždni, ktorý sa má vymazať.
- 3 Stlačte .

Výsledok: , ON a OFF blikajú.

- 4 Stlačte tlačidlo  alebo  a zvolte "žiadne nastavenie".

Výsledok: Nastavenie sa zmení v nasledovnom poradí:



- 5 Stlačte .

Výsledok: Zvolená rezervácia je vymazaná.

- 6 Stlačením  nastavenie ukončíte.

Výsledok: Zvyšné rezervácie sú aktívne.

Vymazanie rezervácie pre každý deň v týždni

Túto funkciu použite, ak chcete vymazať všetky nastavenia rezervácie pre jeden deň v týždni. Môže sa použiť v režime potvrdenia alebo nastavenia.

- 1 Stlačte .

2 Stlačením tlačidla  alebo  vyberiete deň v týždni, ktorý sa má vymazať.

3 Držte stlačené  asi 5 sekúnd.

Výsledok: Všetky rezervácie pre vybraný deň sa odstránia.

4 Stlačením  nastavenie ukončíte.

Výsledok: Zvyšné rezervácie sú aktívne.

Vymazanie všetkých rezervácií

Túto funkciu použite, ak chcete vymazať všetky rezervácie pre všetky dni v týždni naraz. Tento postup sa NEDÁ použiť len v režime nastavenie.

1 Držte stlačené tlačidlo  asi 5 sekúnd pri štandardnom zobrazení.

Výsledok: Všetky rezervácie budú vymazané.

6.13 Bezdrôtové spojenie LAN

Zákazník zodpovedá za poskytnutie:

- smartfónu alebo tabletu s minimálnou podporovanou verziou Android alebo iOS uvedenou na app.daikineurope.com.
- Internetové pripojenie a komunikačné zariadenie, napr. modem, smerovač a pod.
- Prístupový bod bezdrôtovej siete LAN
- Nainštalovaná zadarmo aplikácia Daikin Residential Controller

Poznámka: V prípade potreby sú číslo SSID a KEY umiestnené na jednotke. Jednotka sa dodáva s prídavnou nálepkou s číslom SSID a heslom nalepenou na skrini.

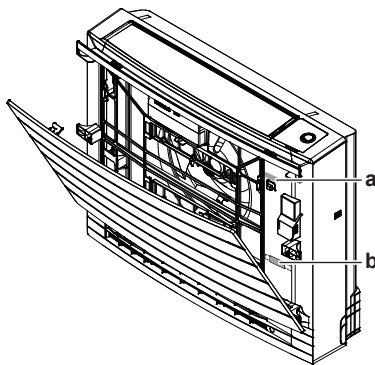

- a Štítok s číslom SSID, heslom a kľúčom
- b Prídavná nálepka s číslom SSID, heslom a kľúčom

6.13.1 Predbežné opatrenia pri použití bezdrôtovej LAN

NEPOUŽÍVAJTE v blízkosti:

- **Zdravotnícke zariadenie.** Napr. osoby používajúce kardiostimulátory alebo defibrilátory. Tento výrobok môže spôsobiť elektromagnetické rušenie.
- **Automaticky ovládané zariadenie.** Napr. automatické dvere alebo zariadenie protipožiarneho alarmu. Tento výrobok môže spôsobiť chybné správanie sa zariadenia.
- **Mikrovlná pec.** Môže ovplyvniť komunikáciu bezdrôtovej LAN.

6.13.2 Inštalácia aplikácie Residential Controller spoločnosti Daikin

- 1 Otvorte:
 - Google Play pre zariadenia použitím Android.
 - App Store pre zariadenia použitím iOS.
- 2 Hľadať Daikin Residential Controller.
- 3 Dodržujte pokyny pre inštaláciu uvedené na obrazovke.

6.13.3 Nastavenie bezdrôtového pripojenia

Existujú dva spôsoby pripojenia bezdrôtového adaptéra k vášmu smart zariadeniu.

- **Pripojte bezdrôtovú LAN priamo k vášmu smart zariadeniu.**
- **Pripojte bezdrôtovú LAN k vašej domácej sieti.** Bezdrôtová LAN bude komunikovať s vašim smart zariadením vo vašej domácej sieti použitím modemu, smerovača alebo podobného zariadenia.

Viac informácií a často kladené otázky nájdete na app.daikineurope.com.

- 1 Pred nastavením bezdrôtového spojenia zastavte prevádzku.
- 2 Pre výber menu nastavenia bezdrôtovej LAN použite bezdrôtové diaľkové ovládanie.

Poznámka: Počas nastavovania vždy nasmerujte bezdrôtové diaľkové ovládanie na prijímač infračerveného signálu na jednotke.

Menu	Popis
1	Kontrola stavu pripojenia
2	Nastavenie pripojenia WPS
3	Nastavenie pripojenia režim AP/režim RUN (SSID + KEY)
R	Reset na štandard z výroby
oFF	VYP bezdrôtovej LAN

Potvrdenie stavu pripojenia bezdrôtovej LAN

- 1 Na domovskej obrazovke stlačte  na najmenej 5 sekúnd, keď jednotka nie je v prevádzke.

Výsledok: Na displeji sa zobrazí SP. 1 blinká.

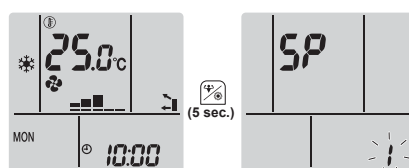

- 2 Stlačením  potvrdíte výber.

Výsledok: 1 blinká.

- 3 Skontrolujte oko Daikin.

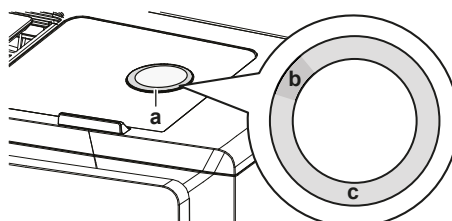

- a Oko Daikin
- b Čiastočne zelené
- c Červené, oranžové, modré alebo biele

Farba oka Daikin sa prepína medzi čiastočne zelená...	...a potom bezdrôtový adaptér je...
červená	nie je pripojený
oranžová	beží a je pripravená na pripojenie k domácej sieti tlačidlom WPS; pozri "Pripojenie použitím tlačidla WPS" [▶ 40].
modrá	<ul style="list-style-type: none"> ▪ pripojený k domácej sieti cez SSID + KEY. alebo <ul style="list-style-type: none"> ▪ pripojený k domácej sieti tlačidlom WPS na smerovači.
biela	vypnutý

4 Stlačením tlačidla  ukončíte menu.

Výsledok: Displej sa vráti na domovskú obrazovku.

Pripojenie bezdrôtovej LAN k vašej domácej sieti

Je možné pripojiť bezdrôtový adaptér k vašej domácej sieti:

- použitím tlačidla WPS (chránené nastavenie Wi-Fi) na smerovači (ak je k dispozícii),
- použitím SSID (Service Set Identifier) a KEY (heslo) - umiestnené na jednotke.

Pripojenie použitím tlačidla WPS

1 Na domovskej obrazovke stlačte  na najmenej 5 sekúnd, keď jednotka nie je v prevádzke.

Výsledok: Na displeji sa zobrazí SP. 1 bliká.

2 Stlačením tlačidla  prepnete menu SP na 2.



3 Stlačením  potvrdíte výber.

Výsledok: 2 bliká. Farba oka Daikin sa prepína medzi oranžovou a čiastočne zelenou.

4 Do približne 1 minúty stlačte tlačidlo WPS na vašom komunikačnom zariadení (napr. smerovač). Pozri návod k vášmu komunikačnému zariadeniu.

Výsledok: Ak bolo spojenie úspešné, farba oka Daikin sa prepína medzi modrou a čiastočne zelenou.



INFORMÁCIE

Ak spojenie s vašim smerovačom nie je možné, skúste postup "Pripojenie použitím čísla SSID a KEY" [▶ 41].

- 5 Stlačením tlačidla  ukončíte menu.

Výsledok: Displej sa vráti na domovskú obrazovku.

Pripojenie použitím čísla SSID a KEY

- 1 Na domovskej obrazovke stlačte  na najmenej 5 sekúnd, keď jednotka nie je v prevádzke.

Výsledok: Na displeji sa zobrazí SP. **1** bliká.

- 2 Stlačením tlačidla  dvakrát prepnete menu SP na **3**.



- 3 Stlačením  potvrdíte výber.

Výsledok: **3** bliká. Farba oka Daikin sa prepína medzi červenou a čiastočne zelenou.

- 4 Otvorte aplikáciu Daikin Residential Controller na vašom smart zariadení a na obrazovke dodržte kroky.

Výsledok: Ak bolo spojenie úspešné, farba oka Daikin sa prepína medzi modrou a čiastočne zelenou.

- 5 Pripojte vaše smart zariadenie k tej istej domácej sieti ako jednotka.
- 6 Stlačením tlačidla  ukončíte menu.

Výsledok: Displej sa vráti na domovskú obrazovku.

Návrat nastavenia pripojenia na štandardné nastavenie z výroby

Nastavenie spojenia vráťte na štandardné nastavenie z výroby v prípade, že chcete:

- odpojiť bezdrôtovú LAN a komunikačné zariadenie (napr. smerovač) alebo smart zariadenie.
- opakujte nastavenie, ak pripojenie nebolo úspešné.

- 1 Na domovskej obrazovke stlačte  na najmenej 5 sekúnd, keď jednotka nie je v prevádzke.

Výsledok: Na displeji sa zobrazí SP. **1** bliká.

- 2 Stlačením tlačidla  dvakrát prepnete menu SP na **R**.



- 3 Držte stlačené  najmenej na 2 sekundy, aby sa výber potvrdil.

Výsledok: **R** bliká. Nastavenie sa zmení na štandardné z výroby.

- 4 Stlačením tlačidla  ukončíte menu.

Výsledok: Displej sa vráti na domovskú obrazovku.

Vypnutie bezdrôtového pripojenia LAN

Funkciu bezdrôtového pripojenia môžete vypnúť:

- 1 Na domovskej obrazovke stlačte  na najmenej 5 sekúnd, keď jednotka nie je v prevádzke.

Výsledok: Na displeji sa zobrazí SP. **!** bliká.

- 2 Stlačením tlačidla  prepnete menu SP na **oFF**.

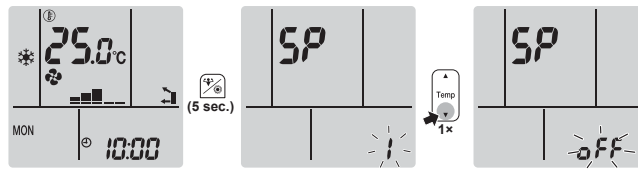

- 3 Držte stlačené  najmenej na 2 sekundy, aby sa výber potvrdil.

Výsledok: **oFF** bliká. Komunikácia je vypnutá.

- 4 Stlačením tlačidla  ukončíte menu.

Výsledok: Displej sa vráti na domovskú obrazovku.

6.14 O multisystéme

V multisystéme je 1 vonkajšia jednotka spojená s viacerými vnútornými jednotkami.

Príklad:

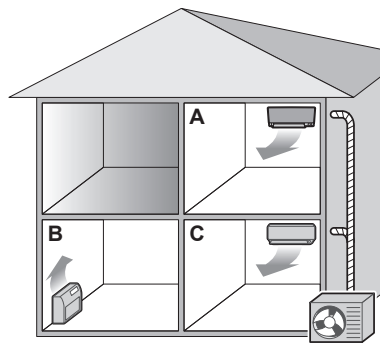

6.14.1 Nastavenie prioritnej miestnosti

Nastavenie prioritnej miestnosti vyžaduje počas inštalácie počiatočné naprogramovanie. Poradte sa, prosím, s vašim autorizovaným predajcom.

Ak je nastavenie priority miestnosti neaktívne alebo neprítomné

Ak je v prevádzke viac ako 1 vnútorná jednotka, priorita je daná prvej jednotke, ktorá bola zapnutá. Nastavte ostatné jednotky do toho istého režimu prevádzky. Inak vstúpia do pohotovostného režimu standby a oko Daikin začne blikáť (ale to NEZNAMENÁ poruchu).

Výnimky: Ak prvá jednotka, ktorá bola zapnutá, je nastavená na **len ventilátor** a potom je nastavená v inej miestnosti do režimu **vykurovanie**, priorita je daná jednotke nastavenej do režimu vykurovanie. Prvá jednotka prejde do pohotovostného režimu standby a oko Daikin bude blikáť.

**INFORMÁCIE**

- Súčasne sa môže používať režim klimatizácia, sušenie a len ventilátor.
- Podľa teploty v miestnosti a nastavenia teploty automatický režim prevádzky automaticky zvolí klimatizáciu alebo vykurovanie. Ak je pre všetky jednotky zvolený automatický režim prevádzky, všetky jednotky budú pracovať v režime prvej jednotky, ktorá sa zapla.

Priorita pri použití režimu prevádzky Outdoor unit quiet (Pokojný chod vonkajšej jednotky)

Pozri "6.9.2 Režim pokojnej prevádzky vonkajšej jednotky" [▶ 30].

- 1 Pokojný režim prevádzky vonkajšej jednotky nastavte vo všetkých miestnostiach použitím bezdrôtových diaľkových ovládaní jednotiek.
- 2 Ak chcete zrušiť režim prevádzky Pokojný chod vonkajšej jednotky, môžete zastaviť prevádzku v 1 miestnosti použitím bezdrôtového diaľkového ovládania.

Výsledok: Prevádzka sa zastaví vo všetkých miestnostiach. Na displeji iných bezdrôtových diaľkových ovládaní zostane

- 3 Ak chcete z ostatných bezdrôtových diaľkových ovládaní odstrániť symbol, zastavte pokojný režim prevádzky vonkajšej jednotky vo všetkých miestnostiach samostatne.

Výsledok: Symbol zmizne.

Ak je nastavenie priority miestnosti aktívne

Pre každú miestnosť môžete zvoliť iný režim prevádzky.

Príklad: Miestnosť A má prioritu, zvolí sa režim prevádzky klimatizácia.

Režim prevádzky v miestnostiach B a C	Stav miestnosti B a C
Klimatizácia, sušenie alebo len ventilátor	Udržiavaný aktuálny režim prevádzky
Vykurovanie	Pohotovostný režim. Prevádzka sa obnoví, ak sa jednotka v miestnosti A zastaví.
Automatika	Ak pokračuje režim prevádzky klimatizácia. Ak vykurovacie jednotky prejdú do pohotovostného režimu standby. Prevádzka sa obnoví, ak sa jednotka v miestnosti A zastaví.

Priorita počas prevádzky s vysokým výkonom Powerful

Príklad: Miestnosť A má prioritu. Miestnosti B a C sú v prevádzke.

- 1 Režim prevádzky s vysokým výkonom Powerful nastavte v miestnosti A.

Výsledok: Výkon v miestnosti A sa zvýši. Účinnosť klimatizácie alebo vykurovania v miestnostiach B a C sa môže nepatrne znížiť.

Priorita pri použití režimu prevádzky Outdoor unit quiet (Pokojný chod vonkajšej jednotky)

Príklad: Miestnosť A má prioritu.

- 2 Režim pokojnej prevádzky vonkajšej jednotky na jednotke.

Výsledok: Všetky jednotky prejdú do režimu pokojnej prevádzky vonkajšej jednotky naraz.

6.14.2 Režim tichého chodu v noci Night quiet

Režim Night quiet (Tichý chod v noci) vyžaduje počas inštalácie počiatočné naprogramovanie. Poradte sa, prosím, s vaším predajcom. Tento režim znižuje hlučnosť prevádzky vonkajšej jednotky počas nočných hodín znížením účinnosti klimatizácie.

Režim Night quiet sa aktivuje, ak teplota klesne $\geq 5^{\circ}\text{C}$ pod najvyššiu teplotu, ktorá bola toho dňa zaznamenaná.

6.14.3 Zablokovanie režimu klimatizácia/vykurovanie v systéme Multi

Zablokovanie režimu klimatizácia/vykurovanie je možné nastaviť pomocou vonkajšej jednotky Multi. Poradte sa, prosím, s vaším autorizovaným predajcom. Zablokovanie režimu klimatizácia/vykurovanie vynútené nastaví jednotku buď do režimu klimatizácia alebo vykurovanie. Aktivujte túto funkciu, ak chcete nastaviť všetky vnútorné jednotky pripojené v systéme Multi do 1 režimu prevádzky.



INFORMÁCIE

Zablokovanie režimu Klimatizácia/vykurovanie sa nedá aktivovať spolu s nastavením prioritnej miestnosti.

7 Úsporná a optimálna prevádzka



INFORMÁCIE

- Aj keď je jednotka vypnutá, do jednotky je privádzaný elektrický prúd.
- Ak sa napájanie opäť zapne po jeho prerušení, obnoví sa predtým zvolený režim.



UPOZORNENIE

NIKDY nevystavujte malé deti, rastliny alebo zvieratá priamemu prúdeniu vzduchu.



POZNÁMKA

Pod vonkajšiu ani vnútornú jednotku NEUMIESTŇUJTE žiadne predmety, ktorým škodí vlhkosť. Za určitých podmienok môže kondenzácia na jednotke alebo chladiacich potrubíach, znečistený vzduchový filter alebo upchatie vypúšťania spôsobiť kvapkanie, čo má za následok zničenie alebo poruchu príslušného predmetu.



VAROVANIE

V blízkosti klimatizačného zariadenia NEUMIESTŇUJTE horľavé fľaše sprejov a NEPOUŽÍVAJTE ich v blízkosti jednotky. Ak by ste tak urobili, môže to mať za následok vznik požiaru.



UPOZORNENIE

Pri použití dezinfekčného insekticídu v miestnosti systém NEPOUŽÍVAJTE. Toto by mohlo spôsobiť rozptýlenie chemických látok v jednotke, čo by malo za následok ohrozenie zdravia tých osôb, ktoré sú alergické voči chemickým látkam.

Dodržiňte nasledujúce bezpečnostné opatrenia, ktoré zabezpečia správnu prevádzku systému.

- Používaním záclon alebo clôn zabráňte pôsobeniu priameho slnečného žiarenia pred vstupom do miestnosti počas prevádzky chladenia.
- Zabezpečte, aby bol priestor dostatočne vetraný. NEUPCHÁVAJTE žiadne vetracie otvory.
- Často vetrajte. Rozsiahle používanie vyžaduje venovať špeciálnu pozornosť vetraniu.
- Ponechajte dvere a okná uzavreté. Ak dvere a okná zostávajú otvorené, vzduch bude prúdiť von z miestnosti, čo spôsobí pokles účinku chladenia alebo kúrenia.
- Miestnosť príliš NEVYCHLADZUJTE alebo NEVYKURUJTE. Udržovanie teploty na rozumnej úrovni pomáha šetriť energiu.
- Do blízkosti vstupu alebo výstupu vzduchu jednotky NIKDY neumiestňujte žiadne predmety. Prílišná blízkosť by mohla spôsobiť zhoršenie účinku vykurovania alebo klimatizácie, resp. zastavenie prevádzky.
- Ak sa jednotka dlhšiu dobu NEPOUŽÍVA, vypnite vypínač. Ak je vypínač zapnutý, do jednotky je privádzaný elektrický prúd. 6 hodín pred opätovným spustením jednotky zapnite vypínač elektrického napájania, aby bol zabezpečený hladký chod.
- Ak je vlhkosť viac ako 80% alebo ak sa zablokuje vypúšťanie, môže dôjsť ku kondenzácii.

- Správne nastavte izbovú teplotu tak, aby ste sa v miestnosti cítili pohodlne. Zabráňte nadmernému vykurovaniu alebo klimatizácii. Všimnite si, že trvá určitý čas, kým teplota v miestnosti dosiahne nastavenú teplotu. Odporúčame vám, aby ste používali doplnky na časové ovládanie.
- Aby sa zabránilo hromadeniu studeného vzduchu nad podlahou alebo teplého vzduchu pod stropom, nastavte smer prúdenia vzduchu. (Hore počas režimu prevádzky klimatizácia alebo sušenie k stropu a dole počas režimu prevádzky vykurovanie.)
- Zabráňte priamemu prúdeniu vzduchu na ľudí v miestnosti.
- Aby sa šetrilo energiou, systém prevádzkujte v odporúčanom rozsahu teploty (26~28°C pre klimatizáciu a 20~24°C pre vykurovanie).

8 Údržba a servis

8.1 Prehľad: údržba a servis

Inštalatér musí vykonať ročnú údržbu.

O chladive

Tento produkt obsahuje fluorizované skleníkové plyny. **NEVYPÚŠŤAJTE** plyny do ovzdušia.

Typ chladiva: R32

Hodnota potenciálu globálneho otepľovania (GWP): 675



POZNÁMKA

Použiteľná legislatíva **fluorinovaných skleníkových plynov** vyžaduje, aby náplň chladiva jednotky bola zobrazená tak v hmotnosti, ako aj v ekvivalente CO₂.

Vzorec pre výpočet množstva v tonách ekvivalentu CO₂: Globálna hodnota potenciálu otepľovania chladiva × celkové množstvo chladiva [v kg] / 1 000

Ďalšie informácie vám poskytne inštalatér.



VAROVANIE

- Chladivo vo vnútri jednotky je stredne horľavé, ale v normálnom prípade NEUNIKÁ. Ak chladivo uniká vo vnútri miestnosti a prichádza do kontaktu s plameňom horáka, ohrievačom alebo varičom, môže to mať za následok vznik požiaru a/alebo tvorbu škodlivého plynu.
- Vypnite všetky spaľovacie vykurovacie zariadenia, miestnosť vyvetrajte a skontaktujte sa s predajcom, u ktorého ste jednotku kúpili.
- Jednotku **NEPOUŽÍVAJTE**, kým servisná osoba nepotvrdí ukončenie opravy časti, kde uniká chladivo.



VAROVANIE

- **NEPREPICHUJTE** a ani nespáľujte diely cyklu chladiva.
- **NEPOUŽÍVAJTE** iné prostriedky na čistenie alebo na zrýchlenie procesu odmrazovania než tie, ktoré odporúča výrobca.
- Uvedomte si, že chladivo vo vnútri systému je bez zápachu.



VAROVANIE

Spotrebič musí byť skladovaný v miestnosti bez neustále pracujúcich zdrojov zapálenia (napr.: otvorený plameň, fungujúci plynový spotrebič alebo elektrický ohrievač).



POZNÁMKA

Údržbu **MUSÍ** vykonať oprávnený inštalatér alebo zástupca servisu.

Odporúčame aspoň raz do roka vykonať údržbu. Napriek tomu môže príslušná legislatíva vyžadovať kratšie intervaly údržby.

**NEBEZPEČENSTVO: RIZIKO USMRTENIA ELEKTRICKÝM PRÚDOM**

Pri čistení klimatizácie alebo vzduchového filtra bezpodmienečne ukončíte prevádzku a VYPNITE hlavný vypínač. Inak môže dôjsť k zasiahnutiu elektrickým prúdom alebo zraneniu.

**VAROVANIE**

Ak chcete predísť zásahu elektrickým prúdom alebo požiaru:

- Jednotku NEVYPLACHUJTE.
- Jednotku NEPOUŽÍVAJTE mokrými rukami.
- Na jednotku NEKLAĎTE žiadne predmety naplnené vodou.

**UPOZORNENIE**

Po dlhšom používaní skontrolujte podložky jednotky a jej inštalácie, či nie sú poškodené. Keď sú poškodené, jednotka by mohla spadnúť a spôsobiť úraz.

**UPOZORNENIE**

NEDOTÝKAJTE sa rebier výmenníka tepla. Tieto rebrá sú ostré a môžu mať za následok vznik úrazu porezaním.

Na vnútornej jednotke môžu byť nasledovné symboly:

Symbol	Vysvetlenie
	Pred vykonávaním servisu zmerajte napätie na koncovkách kondenzátorov hlavného obvodu alebo v elektrických súčiastkach.

8.2 Čistenie vnútornej jednotky a bezdrôtového diaľkového ovládania

**VAROVANIE**

Nesprávne čistiace prostriedky alebo postup čistenia môžu spôsobiť poškodenie plastových komponentov alebo únik vody. Rozstrekovaný čistiaci prostriedok na elektrické komponenty, ako sú motory, môže spôsobiť poruchu, dym alebo zapálenie.

**POZNÁMKA**

- NEPOUŽÍVAJTE benzín, benzén, riedidlo, leštiaci prášok alebo tekutý insekticíd. **Možný výsledok:** Sfarbenie a deformácia.
- NEPOUŽÍVAJTE vodu alebo vzduch, ktoré majú 40°C alebo viac. **Možný výsledok:** Sfarbenie a deformácia.
- NEPOUŽÍVAJTE žiadne leštiace zložky.
- NEPOUŽÍVAJTE na drsnú kefu. **Možný výsledok:** Povrchová vrstva by sa mohla odlupovať.
- Ako koncový používateľ NIKDY nečistíte vnútorné časti jednotky sami; túto prácu musí vykonať kvalifikovaný servisný pracovník. Skontaktujte sa s vaším predajcom.

**NEBEZPEČENSTVO: RIZIKO USMRTENIA ELEKTRICKÝM PRÚDOM**

Pred čistením jednotky ju vypnite. VYPNITE tiež istič alebo vytriahnite napájací kábel zo zásuvky. Inak môže dôjsť k zasiahnutiu elektrickým prúdom alebo zraneniu.

- 1 Vyčistíte jemnou tkaninou. Ak je ťažké škvryny odstrániť, použite vodu alebo neutrálny čistiaci prostriedok.

8.3 Čistenie čelného panelu



VAROVANIE

Vnútrotnú jednotku NENECHÁVAJTE vlhkú. **Možný výsledok:** Zásah elektrickým prúdom alebo vznik požiaru.



POZNÁMKA

- NEPOUŽÍVAJTE benzín, benzén, riedidlo, leštiaci prášok alebo tekutý insekticíd. **Možný výsledok:** Sfarbenie a deformácia.
- NEPOUŽÍVAJTE vodu alebo vzduch, ktoré majú 50°C alebo viac. **Možný výsledok:** Sfarbenie a deformácia.
- Keď lopatku čistíte vodou, NESMIETE ju poškríabať. **Možný výsledok:** Povrchové tesnenie by sa mohlo odlupovať.

Predný panel môžete demontovať, aby ste ho vyčistili.



UPOZORNENIE

Pri otváraní a manipulácii s predným panelom buďte opatrní; ostrý okraj predného panela môže spôsobiť zranenie.

- 1 Vysuňte oba posúvače v smere šípok tak, aby bolo počuť cvaknutie.

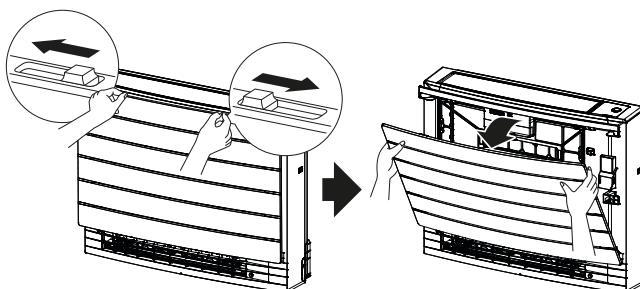

- 2 Otvorte čelný panel a uvoľnite retiazku.

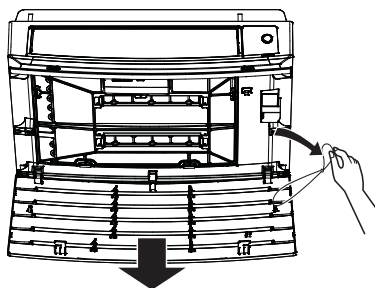

- 3 Odoberte čelný panel.
- 4 Utrite ho jemnou handrou namočenou vo vode.
- 5 Po umytí ho nechajte vysušiť v tieni.
- 6 Opätovnú inštaláciu a uzavretie predného panelu nájdete v "[8.10 Opätovná inštalácia čelného panelu](#)" [▶ 52].

8.4 O vzduchových filtroch

Prevádzka jednotky so znečistenými filtermi znamená, že:

- filter NEMÔŽE deodorizovať vzduch,
- filter NEMÔŽE vyčistiť vzduch,
- je slabé vykurovanie alebo klimatizácia,
- filter spôsobuje zápach.

8.5 Odstránenie filtrov

- 1 Odoberte čelný panel. Pozrite "8.3 Čistenie predného panelu" [▶ 49].
- 2 Opatrne odstráňte úchytky vzduchového filtra zo zubov (a) na bokoch. Vzduchový filter držte za gombík filtra (b) a zveste úchytku vzduchového filtra zo zubu (c) hore. Vytiahnite filter nahor, aby ste odstránili úchytky filtra zo zubov na spodku (d).

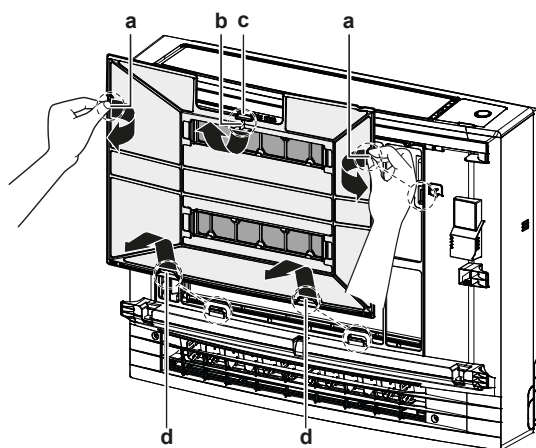

- a Úchytky pre zuby na boku
- b Gombík filtra
- c Úchytka pre zub na vrchu
- d Úchytky pre zuby na spodku

- 3 Titániovo-apatitový deodorizačný filter vyberte zo zubov (4 na každom).

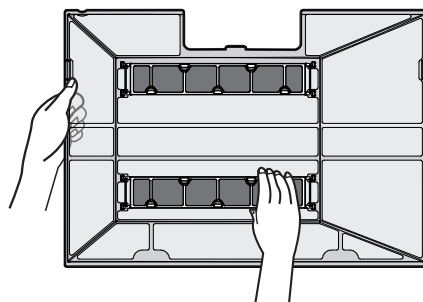

8.6 Postup čistenia vzduchového filtra

- 1 Vzduchový filter umyte vodou alebo vyčistíte vysávačom.

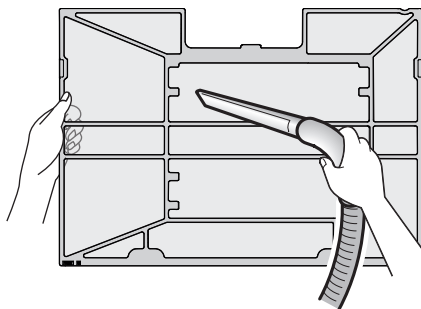
**INFORMÁCIE**

- Ak sa prach NEDÁ ľahko odstrániť, filtre opláchnite neutrálnym čistiacim prostriedkom rozpusteným vo vlažnej vode. Vzduchové filtre sušte v tieni.
- Vzduchové filtre sa doporučuje čistiť každé 2 týždne.

8.7 Čistenie titáno-apatitového deodorizačného filtra

**INFORMÁCIE**

Filter čistíte vodou každých 6 mesiacov.

- 1 Z filtra odstráňte prach pomocou vysávača.

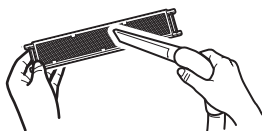

- 2 Filter namočte do teplej vody na 10 až 15 minút. NEVYBERAJTE filter z rámu.



- 3 Po umytí vytraste zvyšnú vodu a filter nechajte vyschnúť v tieni. Filter pri odstraňovaní vody NEŽMÝKAJTE.

8.8 Výmena titáno-apatitového deodorizačného filtra

**INFORMÁCIE**

Vymieňajte filter každé 3 roky.

- 1 Filter vyberte z úchytiak rámu filtra a filter vymeňte za nový.

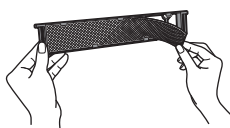
**INFORMÁCIE**

- Rám filtra NEODHADZUJTE a použite ho opätovne.
- Starý filter zlikvidujte ako nehorľavý odpad.

8.9 Opätovná inštalácia filtrov

- 1 Oba titániovo-apatitové deodorizačné filtre zaveste na zuby (4 na každom).

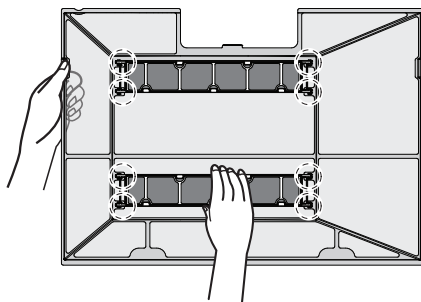

- 2 Nasadíte úchytky filtra na zuby na spodku (d). Vzduchový filter držte za gombík filtra (b) a úchytka vzduchového filtra nasadíte na zub (c) hore. Úchytka vzduchového filtra nasadíte na zuby (a) na bokoch. Presvedčte sa, či je vzduchový filter bezpečne upevnený vo všetkých polohách.

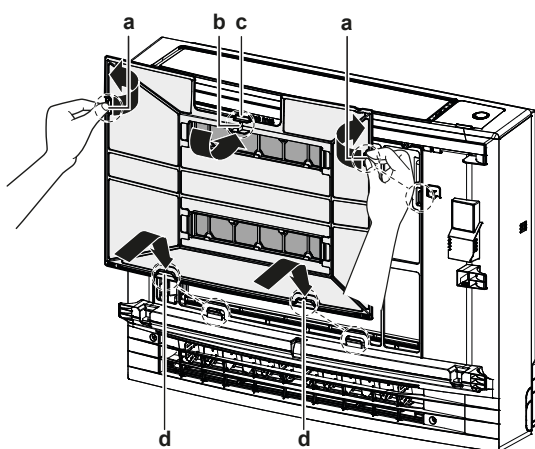

- a Úchytka pre zuby na boku
- b Gombík filtra
- c Úchytka pre zub na vrchu
- d Úchytka pre zuby na spodku

8.10 Opätovná inštalácia čelného panelu

- 1 Predný panel zasuňte do drážok v jednotke (3 miesta) a nasadíte retiazku.

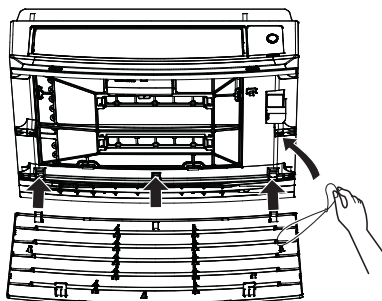

- 2 Uzavríte predný panel a posúvajte oba posúvače dovedy, kým nie je počut cvaknutie.

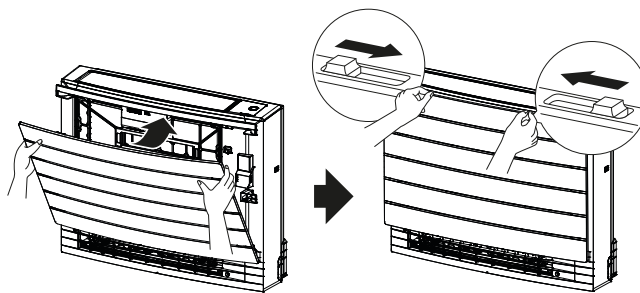

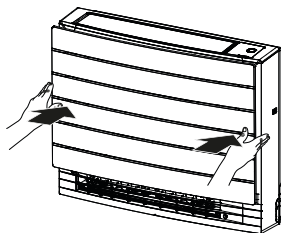

- 3** Zatlačte na bočné strany predného panela, aby ste sa uistili, že je predný panel bezpečne pripevnený.



8.11 Dodržiavanie zásad pred dlhším odstavením

Ak chcete vysušiť vnútro jednotky, nastavte režim prevádzky jednotky na **len ventilátor**.

- 1** Stlačte tlačidlo **Mode** a zvolte režim prevádzky .
- 2** Stlačením  spustíte prevádzku.
- 3** Po zastavení prevádzky vypnite vypínač.
- 4** Vzduchové filtre vyčistíte a znovu nasadíte na ich pôvodné miesta.
- 5** Z bezdrôtového diaľkového ovládania vyberte batérie.



INFORMÁCIE

Odporúča sa, aby pravidelnú údržbu vykonal špecialista. Viac informácií o údržbe špecialistom získajte od vášho predajcu. Náklady na údržbu znáša zákazník.

Za určitých prevádzkových podmienok sa vnútorná časť jednotky môže po niekoľkých ročných obdobiach používania. To má za následok zníženie výkonu.

9 Odstraňovanie problémov

Ak dôjde k jednej z nasledovných porúch, uskutočnite opatrenia zobrazené nižšie a skontaktujte sa s predajcom vášho zariadenia.



VAROVANIE

Ak dôjde k niečomu nezvyčajnému (je cítiť zápach po horení atď.), zastavte prevádzku jednotky a VYPNITE elektrické napájanie.

Ponechanie jednotky v prevádzke za takých okolností môže spôsobiť poruchu, zasiahnutie elektrickým prúdom alebo vznik požiaru. Skontaktujte sa s vaším predajcom.

Systém MUSÍ opraviť kvalifikovaný servisný pracovník.

Porucha	Opatrenie
Ak je poistné zariadenie, ako je napr. poistka, istič alebo istič uzemnenia, často aktivované alebo hlavný vypínač ON/OFF (ZAP./VYP.) NEPRACUJE správne.	Vypnite hlavný vypínač elektrického napájania.
Ak z jednotky uniká voda.	Zastavte prevádzku jednotky.
Vypínač prevádzky NEFUNGUJE správne.	Vypnite elektrické napájanie.
Oko Daikin bliká a pomocou bezdrôtového diaľkového ovládania môžete skontrolovať kód chyby. Zobrazenie kódu chyby nájdete v "9.3 Problémy riešenia na základe chybových kódov" [▶ 58].	Upovedomte vášho inštalatéra a informujte ho o kóde poruchy.

Ak systém NEFUNGUJE správne s výnimkou vyššie uvedených prípadov a nie je zrejma žiadna z vyššie uvedených porúch, systém preskúmajte podľa nasledovných postupov.

Porucha	Opatrenie
Ak systém vôbec NEFUNGUJE.	<ul style="list-style-type: none"> ▪ Skontrolujte, či nevznikla porucha elektrického napájania. Počkajte, kým sa napájanie obnoví. Ak počas prevádzky dôjde k poruche elektrického napájania, systém sa po obnovení elektrického napájania okamžite automaticky opätovne spustí. ▪ Skontrolujte, či nie je vypálená poistka alebo či nie je aktivovaný istič. V prípade potreby vymeňte poistku alebo opäť zapnite istič. ▪ Skontrolujte batérie bezdrôtového diaľkového ovládania.
Systém sa náhle zastaví.	<ul style="list-style-type: none"> ▪ Skontrolujte, či vstup alebo výstup vzduchu vonkajšej alebo vnútornej jednotky NIE je blokovaný prekážkami. Odstráňte akékoľvek prekážky a uistite sa, že vzduch môže voľne prúdiť. ▪ Na ochranu systému sa môže klimatizačná jednotka zastaviť následkom veľkého kolísania napätia v sieti. Jednotka automaticky obnoví prevádzku asi po 3 minútach.

Porucha	Opatrenie
<p>Systém funguje, ale klimatizácia alebo vykurovanie je nedostatočné.</p>	<ul style="list-style-type: none"> ▪ Skontrolujte nastavenie rýchlosti prúdenia vzduchu. Pozri "6.4 Prietok vzduchu" [▶ 23]. ▪ Skontrolujte nastavenie teploty. Pozri "6.3.1 Spustenie/zastavenie režimu prevádzky a nastavenie teploty" [▶ 23]. ▪ Skontrolujte, či je nastavený smer prúdenia vzduchu správne. Pozri "6.5 Smer prúdenia vzduchu" [▶ 24]. ▪ Skontrolujte, či vstup alebo výstup vzduchu vonkajšej alebo vnútornej jednotky NIE je blokován prekážkami. Odstráňte akékoľvek prekážky a uistite sa, že vzduch môže voľne prúdiť.
<p>Systém funguje, ale klimatizácia alebo vykurovanie je nedostatočné (z jednotky NEVYFUKUJE vzduch).</p>	<ul style="list-style-type: none"> ▪ Klimatizácia sa v režime prevádzky Vykurovanie zahrieva. Počkajte asi 1 až 4 minúty. ▪ Jednotka môže byť v režime prevádzky Rozmrazovanie.
<p>Systém funguje, ale klimatizácia alebo vykurovanie je nedostatočné (z jednotky vyfukuje vzduch).</p>	<ul style="list-style-type: none"> ▪ Skontrolujte, či vzduchové filtre nie sú upchaté. Vyčistite vzduchové filtre. Pozri "8 Údržba a servis" [▶ 47]. ▪ Skontrolujte, či sú otvorené dvere alebo okná. Dvere a okná zavrite, aby nedošlo k prúdeniu vzduchu do miestnosti. ▪ Skontrolujte, či je jednotka v režime prevádzky Econo. Pozri "6.9.1 Režim hospodárnej prevádzky Econo" [▶ 29]. ▪ Skontrolujte, či je nejaký nábytok priamo vedľa vnútornej jednotky. Nábytok presuňte.
<p>Počas prevádzky dochádza k nenormálnemu fungovaniu.</p>	<p>K poruche klimatizačného zariadenia môže dôjsť následkom pôsobenia blesku alebo rozhlasových vln. Vypnite istič OFF a naspäť ho zapnite ON.</p>
<p>Jednotka NEPRIJÍMA signály z bezdrôtového diaľkového ovládania.</p>	<ul style="list-style-type: none"> ▪ Skontrolujte batérie bezdrôtového diaľkového ovládania. ▪ Skontrolujte, či vysielateľ NIE je vystavený pôsobeniu priameho slnečného svetla. ▪ Skontrolujte, či v miestnosti nie je elektronický štartér typu žiaroviek. Skontaktujte sa s vaším predajcom.
<p>Displej bezdrôtového diaľkového ovládania je prázdny alebo zobrazuje .</p>	<p>Vymeňte batérie bezdrôtového diaľkového ovládania.</p>
<p>Kód chyby môžete skontrolovať na používateľskom rozhraní (bezdrôtovom diaľkovom ovládaní).</p>	<p>Prejedajte to s vaším miestnym predajcom. Pozrite "9.3 Problémy riešenia na základe chybových kódov" [▶ 58], kde nájdete ako skontrolovať kódy chýb a podrobný zoznam kódov chýb.</p>

Porucha	Opatrenie
Spustia sa ostatné elektrické spotrebiče.	Ak signály bezdrôtového diaľkového ovládania ovládajú nejaké iné elektrické spotrebiče, tieto spotrebiče odstráňte alebo sa poraďte s vaším predajcom.

Ak je po kontrole všetkých vyššie uvedených položiek nemožné odstrániť problém, skontaktujte sa s vaším inštalátorom a uveďte symptómy, celý názov modelu jednotky (ak je to možné aj s výrobným číslom) a dátum inštalácie (mal by byť uvedený na záručnom liste).

9.1 Odstraňovanie problémov bezdrôtového pripojenia LAN

Nasledovná tabuľka poskytuje krátky popis ako odstraňovať niektoré problémy. Ak pri odstraňovaní problému nepomôže žiadne z nasledovných riešení, prejdite na app.daikineurope.com, kde získate viac informácií a nájdete často kladené otázky.

Problém	Opatrenie
Nie je možné sa pripojiť k bezdrôtovej LAN (oko Daikin počas nastavenia pripojenia k bezdrôtovej LAN NEBLIKÁ).	<ul style="list-style-type: none"> ▪ Pokúste sa ovládať jednotku pomocou bezdrôtového diaľkového ovládania. ▪ Skontrolujte, či je zapnuté elektrické napájanie. ▪ Vypnite a znova zapnite jednotku.
Bezdrôtová LAN NIE je viditeľná na obrazovke prehľadu jednotiek (Domovská obrazovka) po konfigurácii WLAN adaptéra (voľba WPS).	<ul style="list-style-type: none"> ▪ Uistite sa, že je bezdrôtová LAN dostatočne blízko ku komunikačnému zariadeniu. ▪ Skontrolujte, či je komunikácia v poriadku. ▪ Uistite sa, že je smart zariadenie pripojené k tej istej bezdrôtovej sieti ako bezdrôtová LAN. ▪ Skúste vrátiť nastavenie na štandardné nastavenie z výroby a nastavenie opakujte. Pozri "Návrat nastavenia pripojenia na štandardné nastavenie z výroby" [▶ 41].
Bezdrôtová LAN NIE je viditeľná v zozname Wi-Fi sietí, ktoré sú k dispozícii na smart zariadení (voľba prístupový bod AP).	<ul style="list-style-type: none"> ▪ Skúste prepnúť medzi nastavením prístupového bodu WPS, aby sa zmenil bezdrôtový kanál. Bezdrôtový kanál MUSÍ byť medzi 1~13. ▪ Skontrolujte, či je komunikácia v poriadku. ▪ Skúste vrátiť nastavenie na štandardné nastavenie z výroby a nastavenie opakujte. Pozri "Návrat nastavenia pripojenia na štandardné nastavenie z výroby" [▶ 41].

Problém	Opatrenie
Hodnota vnútornej/vonkajšej teploty zobrazená v aplikácii Daikin Residential Controller sa líši od hodnoty nameranej inými spotrebičmi.	<ul style="list-style-type: none"> ▪ Aplikácia Daikin Residential Controller zobrazí vnútornú/vonkajšiu teplotu iba pre okolie vnútornej/vonkajšej jednotky. ▪ Nameraná teplota iných spotrebičov sa môže líšiť v dôsledku rôznych podmienok okolo jednotky (napr. priame slnečné svetlo, námraza...) ▪ Teplota zobrazená v aplikácii Daikin Residential Controller je iba pre informáciu.

9.2 Symptómy, ktoré NIE sú poruchami systému

Nasledovné symptómy NIE sú poruchami systému:

9.2.1 Symptóm: Teplota prúdu vzduchu NIE je počas režimu prevádzky Vykurovanie plus dostatočne vysoká

- Ak je vonkajšia teplota nízka a klesne pod bod mrazu, môže byť teplota prúdu vzduchu nedostatočná.
- Počas režimu prevádzky vo viacerých miestnostiach s pripojením vonkajšej jednotky systému Multi nemusí teplota výstupného vzduchu dosiahnuť dostatočnú hodnotu.

9.2.2 Symptóm: Je počuť zvuk ako prúd vody

- To je zvuk chladiva pretekajúceho cez jednotku.
- Tento zvuk sa môže vytvoriť pri odtekaní vody z jednotky v režime prevádzky Klimatizácia alebo Sušenie.

9.2.3 Symptóm: Je počuť zvuk fúkania

Tento zvuk sa vytvára, ak je prepnutý smer prietoku chladiva (napr. pri prepnutí z klimatizácie na vykurovanie).

9.2.4 Symptóm: Je počuť zvuk klepania

Tento zvuk sa vytvára, ak sa nepatrne zväčšuje alebo znižuje veľkosť jednotky následkom zmien teploty.

9.2.5 Symptóm: Je počuť zvuk pískania

Tento zvuk sa vytvára, ak chladivo počas rozmrazovania prúdi jednotkou.

9.2.6 Symptóm: Je počuť zvuk cvakania počas prevádzky alebo nečinnosti

Tento zvuk sa vytvára počas činnosti ventilov regulácie chladiva alebo elektrických dielov.

9.2.7 Symptóm: Je počuť zvuk klepania

Tento zvuk sa vytvára, ak externé zariadenie odsáva vzduch z miestnosti (napr. výstupný ventilátor, odsávač), pričom sú dvere a okná v miestnosti uzavreté. Otvorte dvere alebo okná alebo zariadenie vypnite.

9.2.8 Symptóm: Z jednotky vychádza biela hmla (vnútorná jednotka)

- Keď je vlhkosť počas režimu prevádzky klimatizácia vysoká (na miestach s olejom alebo prachom). Ak je vnútro vnútornej jednotky mimoriadne znečistené, rozloženie teploty vo vnútri miestnosti je nerovnomerné. Je nutné vyčistiť vnútro vnútornej jednotky. Požiadajte predajcu vášho zariadenia, aby vám poskytol podrobné informácie o čistení jednotky. Táto činnosť vyžaduje kvalifikovaného servisného pracovníka.
- Keď sa klimatizácia po režime prevádzky rozmrazovania prepne do režimu prevádzky vykurovanie. Vlhkosť vytvorená v režime rozmrazovania sa stane parou a unikne.

9.2.9 Symptóm: Jednotky môžu vydávať zápach

Jednotka môže absorbovať zápach z miestnosti, nábytku, cigariet, atď. a potom ho opäť uvoľňovať.

9.2.10 Symptóm: Vonkajší ventilátor sa otáča v dobe, keď klimatizačné zariadenie nie je v prevádzke

- **Po zastavení prevádzky.** Vonkajší ventilátor sa otáča aj ďalej počas ďalších 30 sekúnd za účelom ochrany systému.
- **Keď klimatizačné zariadenie nie je v prevádzke.** Keď je vonkajšia teplota príliš vysoká, vonkajší ventilátor sa začne otáčať za účelom ochrany systému.

9.2.11 Symptóm: Otáčky ventilátora NEKOREŠPONDUJÚ s nastavenou hodnotou

- Počas režimu prevádzky klimatizácia v systéme Multi môže vnútorná jednotka zmeniť otáčky ventilátora na vysoké bez ohľadu na nastavenie používateľom pre rozmrazovanie výmenníka tepla vnútornej jednotky.
- Počas pokojného režimu prevádzky vnútornej jednotky, keď je vonkajšia aj vnútorná okolitá teplota veľmi vysoká, zvyšuje vnútorná jednotka otáčky ventilátora, aby sa chránil systém.

9.3 Problémy riešenia na základe chybových kódov

Diagnostika chyby pomocou bezdrôtového diaľkového ovládania

Ak sa jednotka dostane do problémov, chybu môžete identifikovať kontrolou kódu chyby pomocou bezdrôtového diaľkového ovládania. Je dôležité porozumieť problému a pred resetovaním kódu chyby prijať protiopatrenia. Tieto protiopatrenia musí uskutočniť inštalátor s licenciou alebo miestny predajca.

**INFORMÁCIE**

V servisnej príručke nájdete:

- Kompletný zoznam chybových kódov
- Podrobnejšie pokyny na riešenie každého chybového kódu

Kontrola kódu chyby pomocou bezdrôtového diaľkového ovládania

- 1 Bezdrôtové diaľkové ovládanie nasmerujte smerom na jednotku a stlačte **Cancel** na asi 5 sekúnd.

Výsledok: bliká v časti zobrazenia nastavenia teploty.

- 2 Bezdrôtové diaľkové ovládanie nasmerujte smerom na jednotku a stlačte **Cancel** opakovane, kým nie je počuť súvislé pípanie.

Výsledok: Na displeji sa teraz zobrazí kód.

**INFORMÁCIE**

- Krátke pípnutie a 2 za sebou idúce pípnutia oznamujú neodpovedajúce kódy.
- K zrušeniu zobrazenia kódu pridržiňte tlačidlo **Cancel** na dobu 5 sekúnd. Zobrazenie kódu sa zruší aj samé, pokiaľ tlačidlo NESTLAČÍTE počas 1 minúty.

System

Kód chyby	Popis
U0	Normal
U0	Nedostatok chladiva
U2	Detekcia prepätia
U3	Porucha prenosu
U4	Chyba prenosu signálu (medzi vnútornou a vonkajšou jednotkou)
UR	Chyba kombinácie vnútornej/vonkajšej jednotky
UH	Porucha systému

Vnútorná jednotka

Kód chyby	Popis
R1	Chybná karta PCB vnútornej jednotky
R5	Ochrana proti zamrznutiu alebo regulácia vysokého tlaku
R6	Porucha motora ventilátora (jednosmerný motor)
RH	Chyba jednotky Streamer
E4	Porucha termistora vnútorného výmenníka tepla
E9	Porucha termistora teploty v miestnosti
EE	Chyba snímača vlhkosti

Vonkajšia jednotka

Kód chyby	Popis
ER	Porucha 4-cestného ventilu
E1	Chybná karta PCB vonkajšej jednotky
E3	Aktivácia vysokotlakového spínača (VTS)

Kód chyby	Popis
E5	Aktivácia preťaženia (preťaženie kompresora)
E6	Zablokovanie kompresora
E7	Zablokovanie jednosmerného ventilátora
F3	Regulácia teploty výstupného potrubia
F6	Regulácia vysokého tlaku (v režime prevádzky Klimatizácia)
H0	Odchýlka snímača systému kompresora
H3	Porucha vysokotlakového spínača (VTS)
H6	Odchýlka polohy snímača
H8	Porucha snímača jednosmerného napätia / prúdu
H9	Porucha termistora vonkajšej teploty
J3	Porucha termistora výstupného potrubia
J6	Porucha termistora vonkajšieho výmenníka tepla
J8	Porucha termistora kvapalinového potrubia (okruh chladiva a ďalšie)
L3	Porucha elektrických častí vykurovania
L4	Zvýšenie teploty rebra radiátora
L5	Nárazový nadprúd invertora (jednosmerný)
P4	Porucha teploty rebra radiátora
F8	Chyba vnútornej teploty kompresora

10 Likvidácia

**POZNÁMKA**

System sa NEPOKÚŠAJTE demontovať sami. Demontáž systému, likvidáciu chladiacej zmesi, oleja a ostatných častí zariadenia MUSÍ prebiehať v súlade s platnými právnymi predpismi. Jednotky je NUTNÉ likvidovať v špeciálnych zariadeniach na spracovanie odpadu, čím je možné dosiahnuť jeho opätovné využitie, recykláciu a obnovu.

11 Slovník

Teplá voda pre domácnosť

Teplá voda používaná v ľubovoľnom type budovy na domáce účely.

Teplota na výstupe vody

Teplota vody na výstupe vody z jednotky.

Predajca

Obchodný distribútor produktu.

Autorizovaný inštalátor

Technický pracovník kvalifikovaný na inštaláciu produktu.

Používateľ

Osoba, ktorá vlastní alebo obsluhuje produkt.

Platné právne predpisy

Všetky medzinárodné, európske, národné a miestne smernice, zákony, nariadenia alebo zákonníky vzťahujúce sa a uplatniteľné na určitý produkt alebo oblasť.

Servisná spoločnosť

Spoločnosť kvalifikovaná vykonávať alebo koordinovať požadované opravy produktu.

Návod na inštaláciu

Návod na obsluhu určitého produktu alebo aplikácie, ktorý objasňuje, ako postupovať pri inštalácii, konfigurácii a údržbe.

Návod na obsluhu

Návod na obsluhu určitého produktu alebo aplikácie, ktorý objasňuje, ako postupovať pri obsluhu a prevádzke.

Príslušenstvo

Štítky, návody, informačné karty a vybavenie, ktoré sa dodáva s produktom a musí sa nainštalovať podľa pokynov v príslušnej dokumentácii.

Doplnkové príslušenstvo

Príslušenstvo vyrobené alebo schválené spoločnosťou Daikin, ktoré možno podľa pokynov v príslušnej dokumentácii kombinovať s produktom.

Zabezpečí sa na mieste

Príslušenstvo NEVYROBENÉ spoločnosťou Daikin, ktoré možno podľa pokynov v príslušnej dokumentácii kombinovať s produktom.



ERC

DAIKIN INDUSTRIES CZECH REPUBLIC s.r.o.
U Nové Hospody 1/1155, 301 00 Plzeň Skvrňany, Czech Republic

DAIKIN EUROPE N.V.
Zandvoordestraat 300, B-8400 Oostende, Belgium

Copyright 2020 Daikin

4P625990-1B 2021.10